

Belgien
de

 remeha



Bedienungsanleitung

Digitaler Uhrenthermostat

eTwist

Lieber Kunde,

vielen Dank, dass Sie sich für diesen eTwist entschieden haben. Sie können Ihre Heizung mit dem eTwist oder auch mithilfe einer App regeln. Mit diesem eTwist erhalten Sie bei der Regelung der Temperatur in Ihrem Haus das Sagen. Ihr Wohlbefinden steht im Mittelpunkt, alles richtet sich nach Ihren Wünschen.

Diese Anleitung enthält leicht verständliche Informationen und richtet sich an Fachhandwerker und Endnutzer.

Über das Anleitungsmenü erhalten Sie schnellen Zugang zu den von Ihnen benötigten Anweisungen. Zu Ihrer eigenen Sicherheit und für eine optimale Leistung des eTwist, raten wir Ihnen, zuerst die Anleitung zu lesen.

Die Anleitung kann geändert werden, die Online-Version ist stets die aktuellste Fassung. Wenn Sie eine gedruckte Version verwenden, besuchen Sie bitte die Webseite für die aktuelle Version. Siehe Kontaktdetails auf dem Deckblatt oder der Rückseite.

Wir hoffen, dass Ihnen die Verwendung des eTwist gefallen wird.

Inhaltsverzeichnis

1	Menü der Anleitung	7
2	Einleitung	10
2.1	In der Anleitung verwendete Symbole	10
2.2	Präsentation des eTwist	11
2.3	Der eTwist und seine App	12
2.4	Neuheiten beim eTwist	12
2.5	Verwendung des eTwist	13
2.5.1	Verwenden von Drehregler und Tasten	13
2.5.2	Aufrufen des Hauptmenüs und der Menüpunkte	14
2.5.3	Aufrufen des Schnellzugriffmenüs und der Menüpunkte	14
2.5.4	Zurückkehren zum vorherigen Schritt oder zum Startbildschirm	15
2.5.5	Scrollen durch Menüpunkte und Ändern von Einstellungen	15
2.5.6	Bildschirm zeigt keine Informationen	17
2.6	Beschreibung der Anzeige	18
2.6.1	Beschreibung der Symbole auf dem Bildschirm	18
2.6.2	Anpassung des Hauptbildschirms	23
2.7	Auswahl Heizkreis	23
2.8	Näherungserkennung	24
3	Allgemeine Verwendung	25
3.1	Schnelles Ändern des Betriebsart	25
3.2	Änderung der Raumtemperatur	27
3.2.1	Ändern der Temperatur im manuellen Betriebsart	27
3.2.2	Ändern der Temperatur im programmierten Betriebsart	28
3.2.3	Kurzfristiges Ändern der Temperatur im programmierten Betriebsart	28
3.3	Erstellen eines Zeitprogramms zur Regelung der Raumtemperatur	29
3.3.1	Änderung der Wochentage eines Zeitprogramms	30
3.3.2	Kopieren eines Wochentags aus einem Zeitprogramm	34

3.3.3	Auswählen eines anderen Zeitprogramms	35
3.4	Ändern der Temperaturen der Heizkreise	35
3.5	Nachfüllen Ihrer Anlage	36
3.6	In den Urlaub fahren	37
3.6.1	Erste Option	37
3.6.2	Zweite Option	39
3.7	Aktivieren des Kaminfunktion	42
3.8	Umschaltung in den Frostschutzbetrieb	42
3.9	Ein-/Ausschalten der Heizungsanlage	43
3.10	Umschalten in den Betriebsart kühlen	44
3.11	Umschalten in den Automatikbetrieb	44
4	Individuelle Anpassung	45
4.1	Trinkwassereinstellungen	45
4.1.1	Ändern der Warmwassertemperatur	45
4.1.2	Einstellen des Warmwasser-Komfortbetriebsart	46
4.1.3	Einstellen des reduzierten (Energiespar-) Warmwasserbetriebsart	46
4.1.4	Ändern des Trinkwasserzeitprogramms	47
4.2	eTwist Einstellungen	48
4.2.1	Einstellen von Zeit und Datum	48
4.2.2	Einstellen von Land und Sprache	49
4.2.3	Einstellungen Hauptbildschirm	49
4.2.4	Näherungserkennungssensor	50
4.2.5	Anzeige der aktuellen Temperatur oder Solltemperatur	51
4.2.6	Kindersicherung	52
4.2.7	Ändern des Namens einer Aktivität	53
4.2.8	Ändern der Bezeichnung eines Heizkreises	54
4.2.9	Ändern der Anzeigeeinstellungen	55
4.3	eTwist Verbindungen (mit WLAN (WiFi) und App)	56
4.3.1	Herstellen der WLAN (WiFi)-Verbindung	56
4.3.2	Herunterladen der App	57

4.3.3	Verbinden der App mit dem eTwist	58
4.3.4	Registrieren eines Fachhandwerkerzugangs	59
4.4	Erweiterte Einstellungen	59
4.4.1	Zurücksetzen auf Werkseinstellungen	59
4.4.2	Prüfen auf Software-Updates	60
4.4.3	Temperaturkalibrierung	61
4.4.4	Vorheizen	62
4.4.5	Automatikbetrieb	63
5	Meldungen und Daten	64
5.1	Außentemperatur	64
5.2	Energieverbrauch	64
5.3	Kontakt Daten Fachhandwerkern	65
5.4	Gerätedaten	65
5.5	Technische Information	66
5.6	Übersicht der Fehlermeldungen	67
6	Installation	69
6.1	Systemübersicht	69
6.1.1	Systeme mit Interface	69
6.1.2	System ohne Interface	70
6.2	Lieferumfang	70
6.3	Vorbereitung	71
6.4	Einrichten des Interfaces	72
6.5	Aufstellungsort des eTwist	73
6.6	Anbringen des eTwist	73
6.7	Inbetriebsname	74
6.8	Softwareupdate	75
7	Störungsbehebung	76
7.1	Fehlermeldungen	76

7.2	Sonstige Probleme oder Fragen	77
8	Anhang	79
8.1	Geschäftsbedingungen	79
8.2	Entsorgung	80
8.3	Technische Spezifikationen	80
8.4	ErP Informationen	82
8.4.1	Produktdatenblatt	82

1 Menü der Anleitung

Abb.1 Einleitung



AD-3001023-01

Abb.2 Allgemeine Verwendung



AD-3001024-01

Abb.3 Individuelle Anpassung

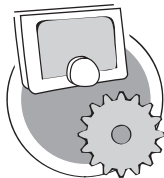

AD-3001025-01

Einleitung

Dieses Kapitel führt Sie in den Raumgerät ein. Sie erhalten grundlegende Informationen, z. B. wie Sie das Drehregler und Tasten verwenden und was die Informationen auf dem Bildschirm bedeuten.

➔ Kapitel: Einleitung, Seite 10

Allgemeine Verwendung

Dieses Kapitel unterstützt Sie bei der täglichen Nutzung des Raumgeräts. Hier finden Sie Anweisungen für die tägliche Verwendung, wie zum Beispiel Temperaturänderungen in verschiedenen Betriebsarten oder die Änderung der Regelung Betriebsart.

➔ Kapitel: Allgemeine Verwendung, Seite 25

Individuelle Anpassung

Dieses Kapitel unterstützt Sie bei der individuellen Anpassung des Raumgeräts.

➔ Kapitel: Individuelle Anpassung, Seite 45

Abb.4 Meldungen und Daten

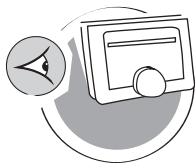

AD-3001026-01

Meldungen und Daten

Dieses Kapitel unterstützt Sie beim Aufrufen von Informationen und Daten zu Raumgerät und System.

➡ Kapitel: Meldungen und Daten, Seite 64

Abb.5 Installation

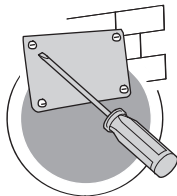

AD-3001027-01

Installation

Dieses Kapitel unterstützt Sie bei der Installation und Inbetriebnahme des Raumgeräts.

➡ Kapitel: Installation, Seite 69

Abb.6 Störungsbehebung

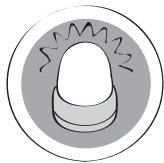

AD-3001028-01

Störungsbehebung

Dieses Kapitel unterstützt Sie im Falle eines Problems mit dem Raumgerät. Auf dem Startbildschirm wird eine Fehlermeldung angezeigt.

➡ Kapitel: Störungsbehebung, Seite 76

Abb.7 Anhang



AD-3001029-01

Anhang

In diesem Kapitel finden Sie weitere technische Informationen über den Raumgerät.

➔ Kapitel: Anhang, Seite 79

2 Einleitung



AD-3001023-01

Dieses Kapitel führt Sie in den Raumgerät ein. Sie erhalten grundlegende Informationen, z. B. wie Sie das Drehregler und Tasten verwenden und was die Informationen auf dem Bildschirm bedeuten.

→ Nächstes Kapitel: Allgemeine Verwendung, Seite 25

🏠 Erstes Kapitel: Menü der Anleitung, Seite 7

2.1 In der Anleitung verwendete Symbole

In dieser Anleitung werden verschiedene Symbole verwendet, um die Aufmerksamkeit auf spezielle Anweisungen zu lenken. Damit möchten wir die Sicherheit der Benutzer erhöhen, Probleme vermeiden und einen ordnungsgemäßen Betrieb sicherstellen.



Warnung!

Gefährliche Situationen, die zu leichten Verletzungen führen können.



Vorsicht!

Gefahr von Sachschäden.



Wichtig:

Bitte beachten Sie diese wichtigen Informationen.



Verweis:

Bezugnahme auf andere Anleitungen oder Seiten in dieser Dokumentation.

Vorgesehene Verwendung. Der eTwist ist als Raumgerät vorgesehen, mit der Möglichkeit, Ihr Heizungssystem zu bedienen. Er verfügt über eine WLAN (WiFi)-Verbindung für die Herstellung einer Verbindung mit dem Internet, so dass der eTwist mit einer App auf einem Mobilgerät bedient werden kann.



Warnung!

Verwenden Sie den eTwist nicht für Systeme, die nicht mit dem vorgesehenen Verwendungszweck übereinstimmen.

Eine einfache Benutzeroberfläche. Wie bei vielen anderen Benutzeroberflächen müssen Sie durch Menüs blättern, Optionen auswählen und aufrufen sowie Änderungen bestätigen. Der eTwist hat nur zwei Tasten, die Sie entweder kurz oder lang drücken können. Es gibt eine Drehregler zum vor- und zurückblättern. So einfach ist es!

Regeln der Temperatur. Ihre Pläne ändern sich. Kein Problem, regeln Sie die Temperatur nach Ihren Wünschen, im manuellen oder programmierten Betriebsart. Mit drei verschiedenen Zeitprogramme ist sogar eine flexible Planung möglich. Sie verwenden lieber Ihr Mobilgerät irgendwo im Haus? Die eTwist App ist für iOS, Android und Windows erhältlich.

Was mache ich, wenn ich ...? Ich möchte ...? Wie ...? Sie fahren in den Urlaub? Sie möchten ein Feuer in Ihrem Kamin anzünden? Sie brauchen plötzlich viel warmes Wasser? Oder Sie möchten eine kurzfristige Temperaturänderung? Im Kapitel „Allgemeine Verwendung“ finden Sie die Antworten auf die häufigsten Fragen.



Weitere Informationen siehe

Allgemeine Verwendung, Seite 25

2.3 Der eTwist und seine App

Abb.8

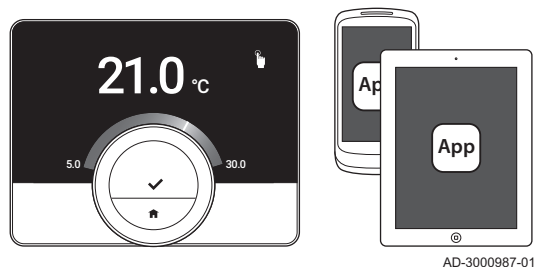

Das Klima in Ihrem Heim ist entscheidend für Ihr Wohlbefinden. Mit dem eTwist können Sie die Temperatur Ihren Wünschen entsprechend regeln.

Wenn Sie Ihr Klima mit Ihrem Mobilgerät (z. B. Smartphone oder Tablet) regeln möchten, können Sie die App herunterladen und eine Verbindung mit dem eTwist herstellen.



Wichtig:

Der eTwist benötigt eine stabile Verbindung mit anderen Geräten (z. B. Wärmepumpe, WLAN (WiFi)-Router) in ihrem Haus.

2.4 Neuheiten beim eTwist

Dieses Dokument basiert auf der neuesten Softwareversion. Die Liste beschreibt die neuen Softwarefunktionen für den eTwist basierend auf Softwareversion 1.30.X:

- Autovervollständigungsfunktion (die Verfügbarkeit ist von Ihrem Gerät abhängig)
- Kühlfunktion (die Verfügbarkeit ist von Ihrem Gerät abhängig)
- Kaminfunktion (die Verfügbarkeit ist von Ihrem Gerät abhängig)
- Prüfen auf Software-Updates
- Kindersicherung
- Ändern des Namens eines Heizkreises
- Aktualisierte WLAN (WiFi)-Konfigurationsbildschirme



Verweis:

Technische Information, Seite 66, für Informationen zur aktuellen Software Ihres eTwist.

2.5 Verwendung des eTwist

Der eTwist muss angebracht werden, bevor er verwendet werden kann.



Weitere Informationen siehe
Installation, Seite 69

2.5.1 Verwenden von Drehregler und Tasten

Abb.9

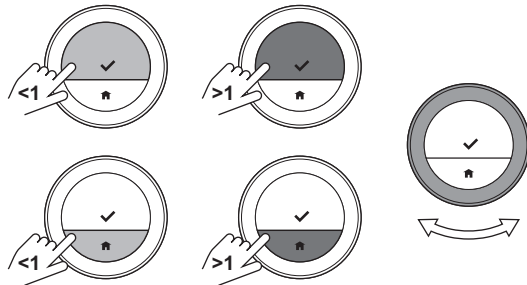

AD-3000988-01

Die Drehregler hat zwei Tasten: die obere Taste ist die Auswahl-taste, die untere Taste ist die Home-Taste. Durch kurzes oder langes Drücken einer Taste werden verschiedene Aktionen gestartet, wie in dieser Anleitung beschrieben.

- **Kurzes Drücken:** Drücken Sie kürzer als eine Sekunde auf die Taste (<1).
- **Langes Drücken:** Drücken Sie länger als eine Sekunde auf die Taste (>1).
- **Drehregler:** Drehen Sie die Drehregler zur Auswahl und Anpassung von Menüs, Untermenüs und Einstellungen.

Abb.10

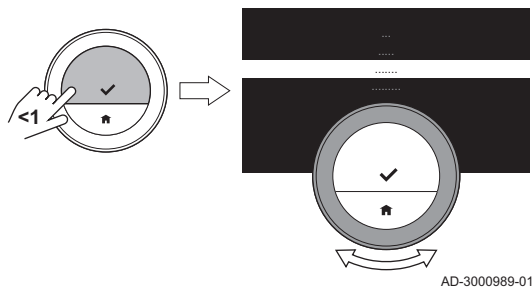

2.5.2 Aufrufen des Hauptmenüs und der Menüpunkte

Über das Hauptmenü haben Sie Zugang zu allen Untermenüs und Einstellungen.

- Drücken Sie kurz auf die Auswahltaste, um vom Startbildschirm aus das Hauptmenü aufzurufen.
- Drehen Sie die Drehregler vor- oder rückwärts, um einen Menüpunkt auszuwählen.
- Drücken Sie zur Bestätigung Ihrer Auswahl kurz auf die Auswahltaste.

Abb.11

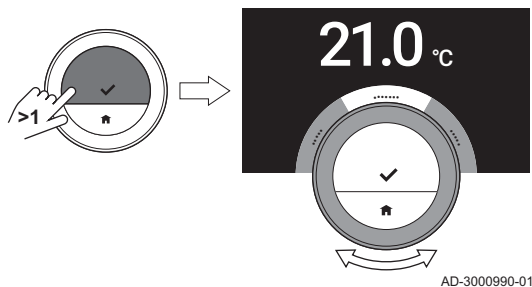

2.5.3 Aufrufen des Schnellzugriffsmenüs und der Menüpunkte

Das Schnellzugriffsmenü gewährt Ihnen Zugriff auf bestimmte Menüpunkte.

- Drücken Sie lange auf die Auswahltaste, um das Schnellzugriffsmenü vom Startbildschirm aus aufzurufen.
- Drehen Sie die Drehregler vor- oder rückwärts, um einen Menüpunkt auszuwählen.
- Drücken Sie zur Bestätigung Ihrer Auswahl kurz auf die Auswahltaste.

2.5.4 Zurückkehren zum vorherigen Schritt oder zum Startbildschirm

Sie können zum vorherigen Schritt des Menüs oder direkt zum Startbildschirm zurückkehren.

1. Um zum vorherigen Schritt zurückzukehren, drücken Sie kurz die Home-Taste.

Abb.12



Abb.13



2. Um zum Startbildschirm zurückzukehren, drücken Sie lang die Home-Taste.

2.5.5 Scrollen durch Menüpunkte und Ändern von Einstellungen

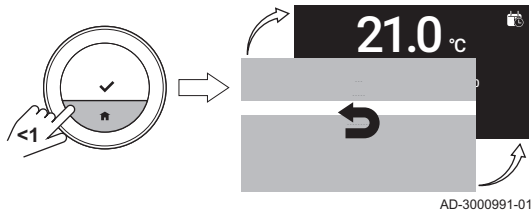
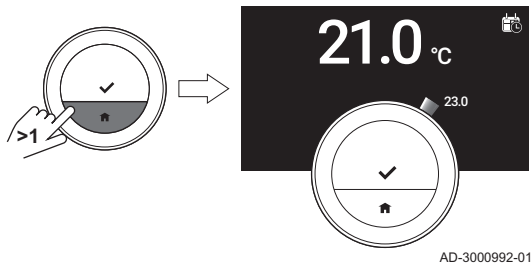
Mit der Drehregler können Sie durch Menüpunkte scrollen und Werte, Temperaturen und Zeiteinstellungen ändern.

Abb.14

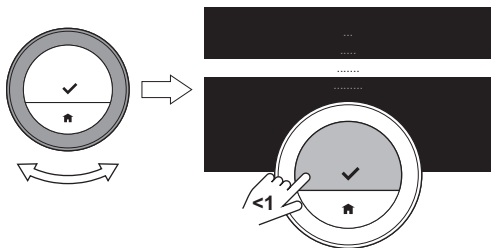

AD-3000993-01

Abb.15

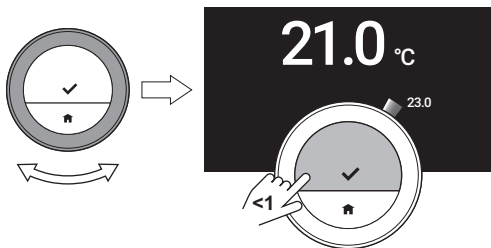

AD-3000994-01

1. Drehen Sie die Drehregler, um durch die Menüpunkte zu scrollen.
2. Wählen Sie den Menüpunkt aus, den Sie ändern möchten.
3. Drücken Sie zur Bestätigung Ihrer Auswahl kurz auf die Auswahltaste.
4. Drehen Sie die Drehregler, um durch die Untermenüpunkte zu scrollen.
5. Wählen Sie den Untermenüpunkt aus, den Sie ändern möchten.
6. Drücken Sie zur Bestätigung Ihrer Auswahl kurz auf die Auswahltaste.

7. Drehen Sie zum Ändern der Einstellung die Drehregler.
8. Drücken Sie zur Bestätigung Ihrer Auswahl kurz auf die Auswahltaste.

2.5.6 Bildschirm zeigt keine Informationen

Abb.16

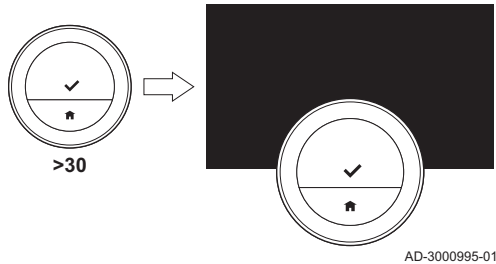

Wichtig:

- Um das Bildschirm zu aktivieren, drücken Sie eine Taste, drehen Sie die Drehregler oder nutzen Sie den Näherungssensor.
- Wenn das Bildschirm wieder eingeschaltet ist, zeigt der eTwist den Startbildschirm an. Unbestätigte Einstellungen oder Auswahlen gehen verloren.
- Bei Lieferung ist der Näherungssensor eingeschaltet. Sie können die Näherungserkennung ausschalten.



Weitere Informationen siehe

Näherungserkennungssensor, Seite 50

2.6 Beschreibung der Anzeige

Abb.17

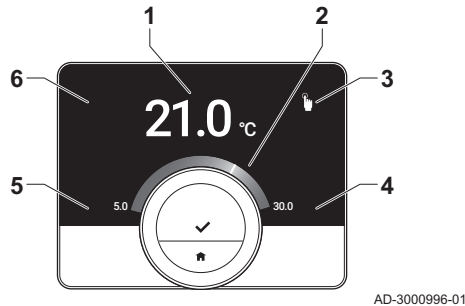

- 1 Aktuelle Temperatur (oder Solltemperatur)
- 2 Temperaturskala
- 3 Symbol Regelungsbetriebsart
- 4 Hauptbildschirm-Infobox
- 5 Hauptbildschirm-Infobox
- 6 Symbol Heizkreis

Die Temperaturskala auf dem Hauptbildschirm zeigt den Unterschied zwischen der aktuellen Temperatur und der Solltemperatur an. Die weiße Linie zeigt die aktuelle Temperatur an. Die Solltemperatur steht in kleinen Ziffern neben der Skala. Die Temperaturskala wird angezeigt, wenn die aktuelle Temperatur von der Solltemperatur abweicht.



Wichtig:

Standardmäßig zeigt der eTwist die aktuelle Temperatur in großen Ziffern an. Sie können die Temperaturanzeige auch ändern, so dass die Solltemperatur angezeigt wird.



Weitere Informationen siehe



Bildschirm zeigt keine Informationen, Seite 17
Einstellungen Hauptbildschirm, Seite 49
Ändern der Anzeigeeinstellungen, Seite 55

2.6.1 Beschreibung der Symbole auf dem Bildschirm







Mögliche Symbole auf dem Bildschirm (je nach Konfiguration des Systems).











Tab.1 Symbole Regelungsbetriebsart

	<p>Manuelle Betriebsart: Manuelle Betriebsart ist aktiv</p>	 <p>Verweis: Schnelles Ändern des Betriebsart, Seite 25 Ändern der Temperatur im manuellen Betriebsart, Seite 27</p>
	<p>Frostschutzbetrieb: Frostschutzbetrieb ist aktiv</p>	 <p>Verweis: Schnelles Ändern des Betriebsart, Seite 25 Umschaltung in den Frostschutzbetrieb, Seite 42</p>
	<p>Ferienprogramm: Ferienprogramm ist aktiv</p>	 <p>Verweis: Schnelles Ändern des Betriebsart, Seite 25 Erste Option, Seite 37</p>
	<p>Kaminfunktion: Kaminfunktion ist aktiv</p>	 <p>Verweis: Schnelles Ändern des Betriebsart, Seite 25 Aktivieren des Kaminfunktion, Seite 42</p>
	<p>Temperaturprogramm: Temperaturprogramm ist aktiv</p>	 <p>Verweis: Schnelles Ändern des Betriebsart, Seite 25 Ändern der Temperatur im programmierten Betriebsart, Seite 28</p>
	<p>Kurze Temperaturänderung: Geplante Betriebsart ist für eine kurzfristige Temperaturänderung unterbrochen</p>	 <p>Verweis: Schnelles Ändern des Betriebsart, Seite 25 Kurzfristiges Ändern der Temperatur im programmierten Betriebsart, Seite 28</p>



	<p>Drehregler: Sie drehen zur Temperatureinstellung die Drehregler</p>	 <p>Verweis: Ändern der Temperatur im manuellen Betriebsart, Seite 27 Ändern der Temperatur im programmierten Betriebsart, Seite 28</p>
--	--	---

Tab.2 Symbole auf dem Hauptbildschirm

	<p>Datum</p>	 <p>Verweis:</p> <ul style="list-style-type: none"> • Einstellen von Zeit und Datum, Seite 48 • Einstellungen Hauptbildschirm, Seite 49
	<p>Uhrzeit</p>	 <p>Verweis:</p> <ul style="list-style-type: none"> • Einstellen von Zeit und Datum, Seite 48 • Einstellungen Hauptbildschirm, Seite 49
	<p>Außentemperatur</p>	 <p>Verweis:</p> <ul style="list-style-type: none"> • Einstellungen Hauptbildschirm, Seite 49 • Außentemperatur, Seite 64
	<p>Heizkesselstatus: Wärmeanforderung</p>	 <p>Verweis: Einstellungen Hauptbildschirm, Seite 49</p>



	Heizkesselstatus: Heizung aktiv	 Verweis: Einstellungen Hauptbildschirm, Seite 49
	Wärmeerzeuger: Ein	 Verweis: <ul style="list-style-type: none"> • Ein-/Ausschalten der Heizungsanlage, Seite 43 • Einstellungen Hauptbildschirm, Seite 49
	Wärmeerzeuger: Aus	 Verweis: <ul style="list-style-type: none"> • Ein-/Ausschalten der Heizungsanlage, Seite 43 • Einstellungen Hauptbildschirm, Seite 49
	Wärmeerzeuger: Kühlung	 Verweis: <ul style="list-style-type: none"> • Umschalten in den Betriebsart kühlen, Seite 44 • Einstellungen Hauptbildschirm, Seite 49
	Wärmeerzeuger: Auto	 Verweis: <ul style="list-style-type: none"> • Umschalten in den Automatikbetrieb, Seite 44 • Einstellungen Hauptbildschirm, Seite 49

Tab.3 Symbole Heizkreis

	Erdgeschoss	 Verweis: Ändern der Temperaturen der Heizkreise, Seite 35 Ändern der Bezeichnung eines Heizkreises, Seite 54
---	-------------	---

	Schlafzimmer	 Verweis: Ändern der Temperaturen der Heizkreise, Seite 35 Ändern der Bezeichnung eines Heizkreises, Seite 54
	Küche	 Verweis: Ändern der Temperaturen der Heizkreise, Seite 35 Ändern der Bezeichnung eines Heizkreises, Seite 54
	Wohnzimmer	 Verweis: Ändern der Temperaturen der Heizkreise, Seite 35 Ändern der Bezeichnung eines Heizkreises, Seite 54
	Arbeitszimmer	 Verweis: Ändern der Temperaturen der Heizkreise, Seite 35 Ändern der Bezeichnung eines Heizkreises, Seite 54
	Schwimmbad	 Verweis: Ändern der Temperaturen der Heizkreise, Seite 35 Ändern der Bezeichnung eines Heizkreises, Seite 54
	Generisch	 Verweis: Ändern der Temperaturen der Heizkreise, Seite 35 Ändern der Bezeichnung eines Heizkreises, Seite 54

Tab.4 Fehlersymbol

	Fehleranzeige: Das Gerät meldet einen aktiven Fehler	 Verweis: Übersicht der Fehlermeldungen, Seite 67 Störungsbehebung, Seite 76
---	--	--

2.6.2 Anpassung des Hauptbildschirms

Sie können den Hauptbildschirm des Bildschirms durch Hinzufügen von zwei Infoboxen, eine links und eine rechts von der Drehregler, anpassen.

Diese Infoboxen können anzeigen:

- Uhrzeit und Datum
- Detaillierte Angaben zu Ihrem System

Sie können auch die Temperaturanzeige ändern, so dass entweder die aktuelle Temperatur oder die Solltemperatur angezeigt wird.



Weitere Informationen siehe

Einstellungen Hauptbildschirm, Seite 49

Anzeige der aktuellen Temperatur oder Solltemperatur, Seite 51

2.7 Auswahl Heizkreis

Falls Sie in Ihrem Heizungssystem mehrere Heizkreise haben, können Sie die Temperaturen in mehreren Kreisen regeln. Ein Heizkreis kann ein Raum oder zum Beispiel das Erdgeschoss oder die erste Etage sein. Die Heizkreise sind standardmäßig als CircA, CircB usw. gekennzeichnet. Sie

können diese werksseitigen Bezeichnungen nach Belieben ändern. Sie können die Bezeichnungen am eTwist oder in der App ändern.

Die Verwendung mehrerer Heizkreise muss durch eine entsprechende Gerätekonfiguration unterstützt werden.



Weitere Informationen siehe

Ändern der Bezeichnung eines Heizkreises, Seite 54

Ändern der Temperaturen der Heizkreise, Seite 35

2.8 Näherungserkennung

Abb.18

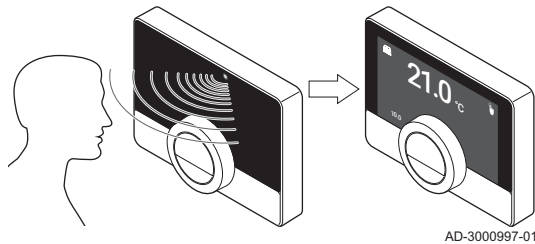

Der Hauptbildschirm des Bildschirms leuchtet (für 5 Sekunden), wenn der Näherungserkennungssensor erkennt, dass Sie vor dem eTwist stehen oder daran vorbeigehen. Sie können den Näherungserkennungssensor im Einstellungs Menü ausschalten.



Weitere Informationen siehe

Näherungserkennungssensor, Seite 50

3 Allgemeine Verwendung



AD-3001024-01

Dieses Kapitel unterstützt Sie bei der täglichen Nutzung des Raumgeräts. Hier finden Sie Anweisungen für die tägliche Verwendung, wie zum Beispiel Temperaturänderungen in verschiedenen Betriebsarten oder die Änderung der Regelung Betriebsart.

→ Nächstes Kapitel: Individuelle Anpassung, Seite 45

← Vorheriges Kapitel: Einleitung, Seite 10

🏠 Erstes Kapitel: Menü der Anleitung, Seite 7

3.1 Schnelles Ändern des Betriebsart

Abb.19

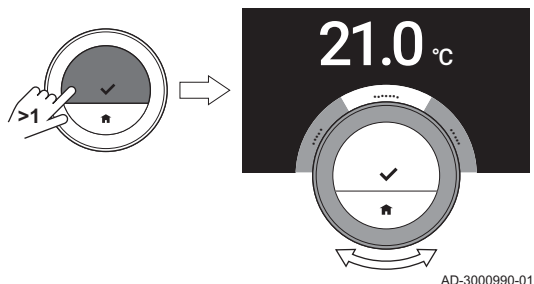

AD-3000990-01

Über das Schnellzugriffsmenü können Sie den Regelungsbetriebsart schnell ändern.

1. Drücken Sie lange auf die Auswahltaste, um das Schnellzugriffsmenü aufzurufen.
2. Wählen Sie den gewünschten Betriebsart durch Drehen der Drehregler aus.
3. Drücken Sie zur Bestätigung Ihrer Wahl kurz auf die Auswahltaste.

Tab.5 Möglicher Betriebsart und Beschreibung

Konstant: Die Raumtemperatur lässt sich sofort über die Drehregler einstellen.
Frostschutz: Die Raumtemperatur ist auf die Frostschutztemperatur eingestellt.
Ferien: Die Raumtemperatur ist auf die Ferientemperatur eingestellt.

Kamin: Heizen Sie andere Räume im selben Kreis weiter, während eine zusätzliche Wärmequelle das Zimmer heizt, in dem sich der eTwist befindet.

Zeitprogramm: Die Raumtemperatur wird durch einen Zeitprogramm geregelt.⁽¹⁾

Kurze Temp.: Die planmäßige Raumtemperatur wird für eine einstellbare Dauer geändert.

(1) Wenn mehrere Zeitprogramme aktiv sind, werden die Zeitprogramme 1 bis 3 angezeigt.



Weitere Informationen siehe

Ändern der Temperatur im manuellen Betriebsart, Seite 27

Ändern der Temperatur im programmierten Betriebsart, Seite 28

Kurzfristiges Ändern der Temperatur im programmierten Betriebsart, Seite 28

Erste Option, Seite 37

Aktivieren des Kaminfunktion, Seite 42

Umschaltung in den Frostschutzbetrieb, Seite 42

3.2 Änderung der Raumtemperatur

Abb.20

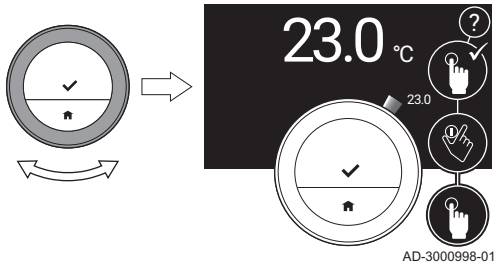

3.2.1 Ändern der Temperatur im manuellen Betriebsart

Im manuellen Betriebsart können Sie die Raumtemperatur leicht ändern.

1. Überprüfen Sie, dass sich der eTwist im manuellen Betriebsart befindet (siehe Symbol in der Ecke oben rechts auf dem Hauptbildschirm).
2. Drehen Sie zum Ändern der Temperatur die Drehregler.
⇒ Während Sie die Drehregler drehen, wird die Solltemperatur mit dünnen Ziffern angezeigt. Nach ein paar Sekunden zeigt der eTwist wieder den Startbildschirm mit der aktuellen Temperatur (oder Solltemperatur) in fetten Ziffern an.



Wichtig:

Wenn sich der eTwist im manuellen Betriebsart befindet, wird die Raumtemperatur nur durch einen programmierten Ferienprogramm automatisch geändert.

Abb.21

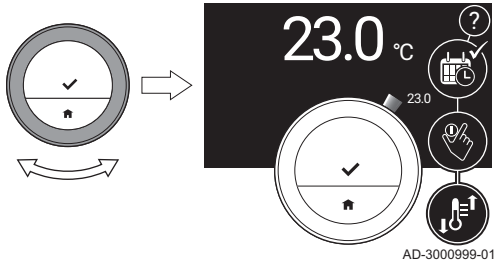

3.2.2 Ändern der Temperatur im programmierten Betriebsart

Wenn sich der eTwist im programmierten Betriebsart befindet, können Sie die Temperatur vorübergehend ändern. Die eingestellte Temperatur gilt bis zum nächsten Schaltzeitpunkt im Zeitprogramm.

1. Überprüfen Sie, dass sich der eTwist im programmierten Betriebsart befindet (siehe Symbol in der Ecke oben rechts auf dem Hauptbildschirm).
2. Drehen Sie zum Ändern der Temperatur die Drehregler.
⇒ Während Sie die Drehregler drehen, wird die Solltemperatur mit dünnen Ziffern angezeigt. Nach ein paar Sekunden zeigt der eTwist wieder den Startbildschirm mit der aktuellen Temperatur (oder Solltemperatur) in fetten Ziffern an.



Wichtig:

Sie können die eingestellte Temperatur durch die Auswahl von **Lösche kurze Temperaturänderung** im Hauptmenü löschen.

3.2.3 Kurzfristiges Ändern der Temperatur im programmierten Betriebsart

Wenn sich der eTwist im programmierten Betriebsart befindet, können Sie die Temperatur für eine kurze, festgelegte Dauer ändern. Am Ende dieser Zeitdauer kehrt der eTwist zur planmäßigen Temperatur zurück.

Sie können die kurzfristige Temperaturänderung über das Hauptmenü oder das Schnellzugriffmenü einstellen.



Wichtig:

Während der eingestellten Dauer können Sie die Temperatur für die kurze Zeitdauer mit der Drehregler ändern.

■ Hauptmenü

1. Rufen Sie das Hauptmenü auf.
2. Wählen Sie **Kurze Temperaturänderung** .
3. Bestätigen Sie die Auswahl.
4. Stellen Sie den Zeitraum ein.
5. Bestätigen Sie die Auswahl.
6. Ändern Sie die Temperatur mit der Drehregler.
7. Bestätigen Sie die Auswahl.

■ Schnellzugriffmenü

1. Ändern Sie die Temperatur mit der Drehregler.
2. Drücken Sie lange auf die Auswahl Taste, um das Schnellzugriffmenü aufzurufen.
3. Stellen Sie den Zeitraum ein.
4. Bestätigen Sie die Auswahl.

3.3 Erstellen eines Zeitprogramms zur Regelung der Raumtemperatur

Mit einem Zeitprogramm können Sie die Solltemperatur zu jedem gewünschten Zeitpunkt ändern. Sie können für jeden Wochentag ein anderes Zeitprogramm einstellen.

Sie können jedes Tagesprogramm entsprechend Ihren Präferenzen anpassen:

- Ändern Sie einen Schaltzeitpunkt.
- Wählen Sie eine andere Aktivität zwischen zwei Schaltzeitpunkten.
- Ändern Sie die Temperatur einer Aktivität.
- Fügen Sie bis zu 6 Schaltzeitpunkte pro Tag hinzu.

- Entfernen Sie Schaltzeitpunkte bis zu einem Minimum von Null Schaltzeitpunkten (führt zu einer konstanten Temperatur über den ganzen Tag entsprechend der letzten Aktivität des vorhergehenden Tages).

Sie können bis zu drei Wochenpläne erstellen. Sie können zum Beispiel Zeitprogramme erstellen für:

- Eine Woche mit normalen Arbeitszeiten.
- Eine Woche, in der Sie vorwiegend zu Hause sind.
- Einen Winter- oder Sommerprogramm.

3.3.1 Änderung der Wochentage eines Zeitprogramms

Sie können die Temperaturintervalle für einen oder mehrere Wochentage eines Zeitprogramms ändern, hinzufügen oder löschen. So können Sie zum Beispiel die Temperatur in der Nacht und während Ihrer Abwesenheit senken. Sie können für jedes Intervall des Zeitprogramms den Schaltzeitpunkt und die Aktivität (welche die Temperatur bestimmt) einstellen.

1. Rufen Sie das Hauptmenü auf.
2. Wählen Sie **Zeitprogramm ändern**, **Zeitprogramm Heizen anpassen** oder **Zeitprogramm Kühlen anpassen**.



Wichtig:

Die Verfügbarkeit der Untermenüs ist von Ihrem Gerät abhängig.

3. Wenn die Funktion für mehrere Zeitprogramme aktiviert ist: Wählen Sie **Zeitprogramm 1**, **Zeitprogramm 2** oder **Zeitprogramm 3**.

Abb.22



Abb.23



4. Wählen Sie den Tag/die Tage, den/die Sie programmieren möchten, und bestätigen Sie.

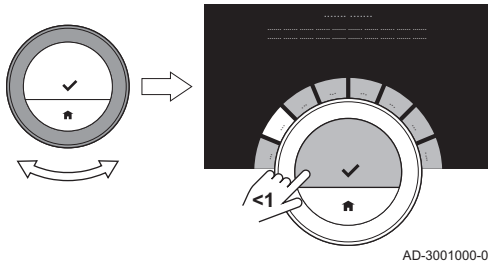
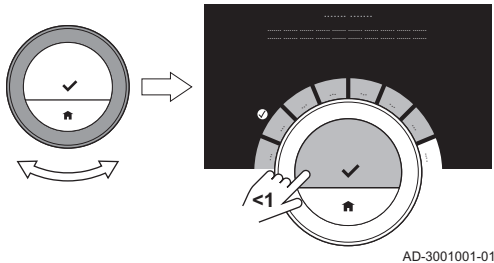

Wichtig:

- Wenn Sie mehrere Tage auswählen, wird allen Tagen der gleiche Tagesprogramm zugewiesen.
- Der auf dem Bildschirm über dem Zeitprogramm angezeigte Hilfetext unterstützt Sie dabei, Änderungen vorzunehmen.

5. Bestätigen Sie den gewählten Tag/die gewählten Tage durch Drehen der Drehregler auf **Fertig** und Drücken der Auswahl-taste.
6. Ändern, fügen Sie hinzu oder löschen Sie Aktivitäten und Schaltzeiten.



Wichtig:

Durch kurzes Drücken auf die Home-Taste gelangen Sie einen Schritt zurück.

■ **Ändern einer Aktivität**

Die Temperatur eines Zeitintervalls im Tagesprogramm wird durch die ausgewählte Aktivität bestimmt. Durch Änderung der Aktivität wird eine andere Solltemperatur eingestellt.



Wichtig:

Wenn Sie eine Aktivität ändern, zeigt der Cursor an, was Sie gerade ändern.

1. Wählen Sie die Aktivität mit der Drehregler aus.

Abb.24

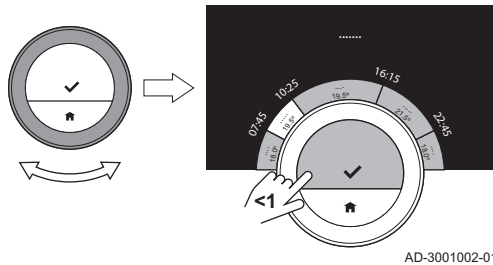

2. Bestätigen Sie die Auswahl.
3. Wählen Sie eine andere Aktivität mit der Drehregler aus oder lassen Sie sie unverändert.
4. Bestätigen Sie die Auswahl.
5. Ändern Sie die Temperatur der Aktivität oder lassen Sie sie unverändert.



Wichtig:

- Die Temperatur, die Sie für eine Aktivität einstellen ist für jeden Wochentag, an dem Sie diese Aktivität verwenden, die gleiche.
- Die Aktivität **Benutzerdefiniert** kann jedoch für jeden Wochentag eine andere Temperatur haben.

6. Bestätigen Sie die Auswahl.



Weitere Informationen siehe

Ändern des Namens einer Aktivität, Seite 53

■ **Ändern einer Schaltzeit**

Die Schaltzeit ist die Startzeit eines neuen Aktivitätsintervalls im Tagesprogramm.



Wichtig:

Wenn Sie eine Schaltzeit ändern, zeigt der Cursor an, was Sie gerade ändern.

Abb.25

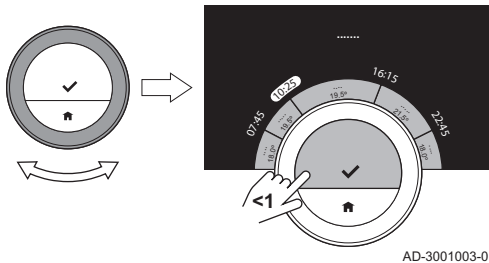

1. Wählen Sie die Schaltzeit mit der Drehregler aus.
2. Bestätigen Sie die Auswahl.
3. Ändern Sie die Schaltzeit.
4. Bestätigen Sie die Auswahl.

Abb.26

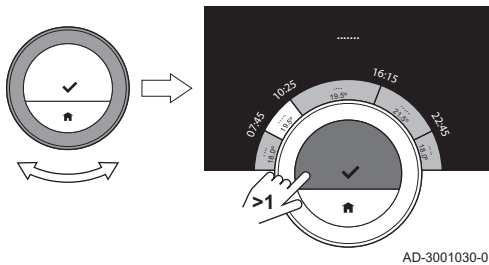

■ Hinzufügen oder Löschen von Aktivitäten und Schaltzeiten

Sie können Aktivitätsintervalle zum Tagesprogramm hinzufügen oder löschen.

1. Um ein Intervall hinzuzufügen, wählen Sie eine Aktivität und halten Sie die Auswahlstaste gedrückt.
⇒ Es wird ein neues Intervall mit der Start- und Endzeit des vorhandenen Aktivitätsintervalls angelegt.
2. Wiederholen Sie bei Bedarf Schritt 1, um weitere Intervalle hinzuzufügen.
3. Ändern Sie die Aktivität des neuen Intervalls/der neuen Intervalle.
4. Ändern Sie bei Bedarf die Schaltzeit des neuen Intervalls/der neuen Intervalle.

Abb.27

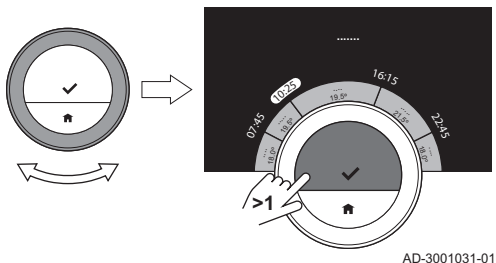

5. Um ein Intervall zu löschen, wählen Sie eine Schaltzeit und halten Sie die Auswahl-taste gedrückt.
6. Wählen Sie mit der Drehregler **Fertig**, um den Tagesprogramm zu speichern.

3.3.2 Kopieren eines Wochentags aus einem Zeitprogramm

Um das Erstellen eines Zeitprogramms zu beschleunigen, können Sie den Zeitprogramm von einem Wochentag auf einen anderen übertragen.

1. Rufen Sie das Hauptmenü auf.
2. Wählen Sie **Zeitprogramm ändern**, **Zeitprogramm Heizen anpassen** oder **Zeitprogramm Kühlen anpassen**.



Wichtig:

Die Verfügbarkeit der Untermenüs ist von Ihrem Gerät abhängig.

3. Wenn die Funktion für mehrere Zeitprogramme aktiviert ist: Wählen Sie **Zeitprogramm 1**, **Zeitprogramm 2** oder **Zeitprogramm 3**.
4. Wählen Sie den Wochentag aus, den Sie kopieren möchten.
5. Bestätigen Sie den gewählten Tag/die gewählten Tage durch Drehen der Drehregler auf **Fertig** und Drücken der Auswahl-taste.
⇒ Der Tagesprogramm ist geöffnet.
6. Wählen Sie mit der Drehregler **Kopieren**.
7. Bestätigen Sie die Auswahl.
⇒ Der Wochenprogramm ist geöffnet.

8. Wählen Sie den Wochentag/die Wochentage aus, für den/die der Tagesprogramm kopiert werden soll.
9. Bestätigen Sie den gewählten Tag/die gewählten Tage durch Drehen der Drehregler auf **Fertig** und Drücken der Auswahltaste.
⇒ Der Tagesprogramm wird auf den gewählten Tag/die gewählten Tage übertragen.

3.3.3 Auswählen eines anderen Zeitprogramms

Ihr Wochenprogramm kann von Woche zu Woche unterschiedlich sein. Der eTwist bietet Ihnen die Möglichkeit, drei Zeitpläne zu programmieren. Sie können einstellen, welches Zeitprogramm aktiv ist. Zunächst müssen Sie die Verwendung mehrerer Zeitpläne einschalten.

1. Rufen Sie das Hauptmenü auf.
2. Wählen Sie **Einstellungen**.
3. Wählen Sie **Aktivieren Sie mehrere Zeitprogramme** .
4. Rufen Sie das Hauptmenü auf.
5. Wählen Sie **Wählen Sie das aktive Zeitprogramm** .
6. Wählen Sie **Zeitprogramm 1, Zeitprogramm 2** oder **Zeitprogramm 3**.
7. Bestätigen Sie die Auswahl.
⇒ Der gewählte Zeitprogramm wird aktiv. Dies wird durch das Symbol in der Ecke oben rechts auf dem Hauptbildschirm angezeigt.

3.4 Ändern der Temperaturen der Heizkreise

Falls Sie in Ihrem Heizungssystem mehrere Heizkreise haben, können Sie die Temperatur in mehreren Kreisen regeln.

1. Rufen Sie das Hauptmenü auf.
2. Wählen Sie **Heizkreisauswahl**.
⇒ Die verfügbaren Heizkreise werden angezeigt.

3. Wählen Sie einen Kreis aus.
4. Bestätigen Sie die Auswahl.
⇒ Auf dem Hauptbildschirm wird das Symbol des ausgewählten Kreises angezeigt.
5. Ändern Sie die Temperatur mit der Drehregler.
6. Bestätigen Sie die Auswahl.
7. Wiederholen Sie bei Bedarf die Schritte, um die Temperatur eines anderen Kreises zu ändern.

3.5 Nachfüllen Ihrer Anlage

Wenn Ihre Anlage mit einer automatischen Nachfülleinheit ausgestattet ist, können Sie Ihre Anlage über den eTwist nachfüllen.

Sobald der Wasserdruck zu niedrig wird, erscheint auf dem Hauptbildschirm die Warnung **Wasserdruck niedrig**.

1. Drücken Sie die Home-Taste.
⇒ Die Meldung **Drücken Sie OK um die Befüllung zu starten** wird angezeigt.
2. Wählen Sie **OK**, um zu bestätigen, dass das Gerät mit dem Nachfüllen der Anlage beginnen kann.



Wichtig:

- Das Nachfüllen wird automatisch beendet, wenn der maximale Wasserdruck erreicht ist.
 - Wenn das Nachfüllen zu lange dauert, wird es beendet und eine Fehlermeldung angezeigt.
3. Wählen Sie **Abbruch**, um das Nachfüllen zu beenden, bevor der maximale Wasserdruck erreicht ist.

3.6 In den Urlaub fahren

Wenn Sie für längere Zeit abwesend sind, können Sie die Raumtemperatur senken, um Energie zu sparen. Die Temperatur des Ferienprogramms überschreitet die im manuellen oder programmierten Betriebsart eingestellte(n) Temperatur(en).

Je nach Ihrer Geräte- und/oder Interface-Einstellung kann das Ferienprogramm unterschiedlich sein. Es gibt zwei Optionen:

3.6.1 Erste Option

1. Rufen Sie das Hauptmenü auf.
2. Wählen Sie **Eingabe Ferienprogramm**.
3. Wählen Sie mit der Drehregler die Option Ferienprogramm **Ein**.
4. Bestätigen Sie die Auswahl.

Abb.28

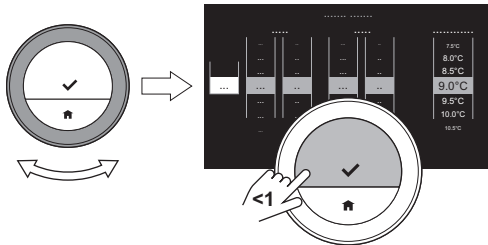

Wichtig:

- Durch kurzes Drücken auf die Home-Taste gelangen Sie einen Schritt zurück.
- Durch kurzes Drücken der Auswahltaste gelangen Sie einen Schritt weiter.

Abb.29

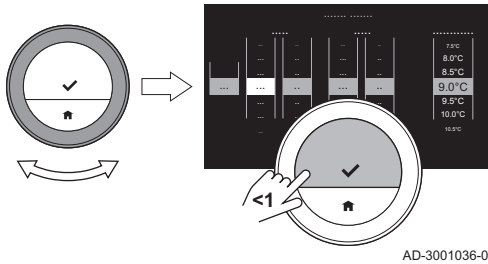

AD-3001036-01

5. Ändern Sie mit der Drehregler den Startmonat der Ferienprogramm.
6. Bestätigen Sie die Auswahl.
7. Ändern Sie mit der Drehregler den Starttag der Ferienprogramm.
8. Bestätigen Sie die Auswahl.

Abb.30

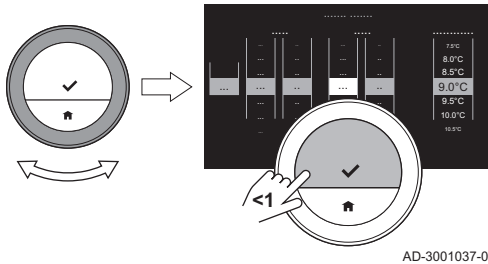

AD-3001037-01

9. Ändern Sie mit der Drehregler den Endmonat der Ferienprogramm.
10. Bestätigen Sie die Auswahl.
11. Ändern Sie mit der Drehregler den Endtag der Ferienprogramm.
12. Bestätigen Sie die Auswahl.

Abb.31

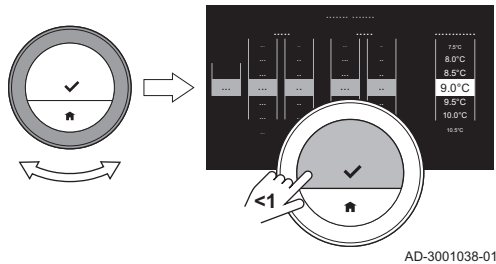

13. Ändern Sie mit der Drehregler die Raumtemperatur für die Ferienprogramm.
14. Bestätigen Sie die Auswahl.
 - ⇒ Die Ferienprogramm ist eingestellt und wenn die Ferienprogramm beginnt, wird das Feriensymbol auf dem Startbildschirm in der Ecke oben rechts angezeigt.



Wichtig:

- Das Ferienprogramm kann auch für jede andere Plattform, für die Ihr System ausgestattet ist, wie z. B. Kühlung, eingestellt werden.
- Sie können das Ferienprogramm auch über das Schnellzugriffsmenü einstellen.

Wenn Sie die Ferienprogramm vor dem programmierten Enddatum abbrechen möchten, stellen Sie die Option **Eingabe Ferienprogramm** auf **Aus**.

3.6.2 Zweite Option

1. Rufen Sie das Hauptmenü auf.
2. Wählen Sie **Eingabe Ferienprogramm**.

Abb.32

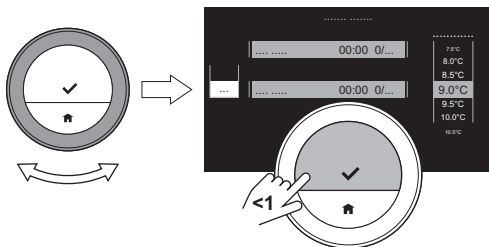

AD-3001004-01

Abb.33

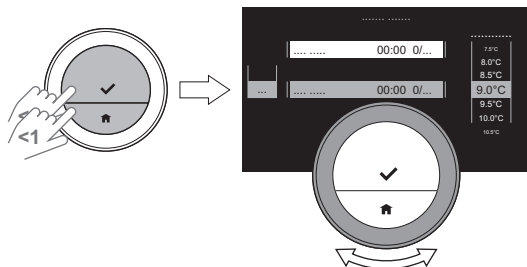

AD-3001032-01

3. Wählen Sie mit der Drehregler die Option Ferienprogramm **Ein**.
4. Bestätigen Sie die Auswahl.



Wichtig:

- Durch kurzes Drücken auf die Home-Taste gelangen Sie einen Schritt zurück.
- Durch kurzes Drücken der Auswahltaste gelangen Sie einen Schritt weiter.

5. Wählen Sie mit der Auswahltaste oder der Home-Taste das **Start**.
 - Ändern Sie mit der Drehregler den Startmonat der Ferienprogramm.
 - Bestätigen Sie die Auswahl.
 - Ändern Sie mit der Drehregler den Starttag der Ferienprogramm.
 - Bestätigen Sie die Auswahl.
 - Ändern Sie mit der Drehregler die Stunde für den Start der Ferienprogramm.
 - Bestätigen Sie die Auswahl.
 - Ändern Sie mit der Drehregler die Minute für den Start der Ferienprogramm.
 - Bestätigen Sie die Auswahl.

Abb.34



Abb.35



6. Wählen Sie mit der Auswahltaste oder der Home-Taste das **Ende**.
 - Ändern Sie mit der Drehregler den Endmonat der Ferienprogramm.
 - Bestätigen Sie die Auswahl.
 - Ändern Sie mit der Drehregler den Endtag der Ferienprogramm.
 - Bestätigen Sie die Auswahl.
 - Ändern Sie mit der Drehregler die Stunde für das Ende der Ferienprogramm.
 - Bestätigen Sie die Auswahl.
 - Ändern Sie mit der Drehregler die Minute für das Ende der Ferienprogramm.
 - Bestätigen Sie die Auswahl.
7. Wählen Sie mit der Auswahltaste oder der Home-Taste die **Temperatur**.
8. Ändern Sie mit der Drehregler die Raumtemperatur für die Ferienprogramm.
9. Bestätigen Sie die Auswahl.
 - ⇒ Die Ferienprogramm ist eingestellt und wenn die Ferienprogramm beginnt, wird das Feriensymbol wird auf dem Startbildschirm in der Ecke oben rechts angezeigt.

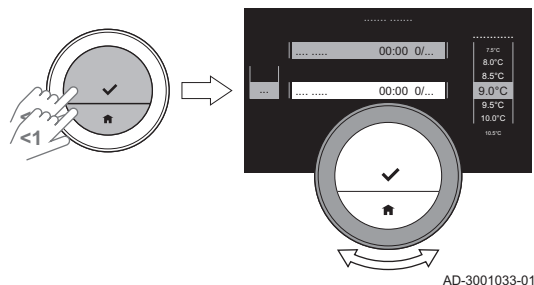
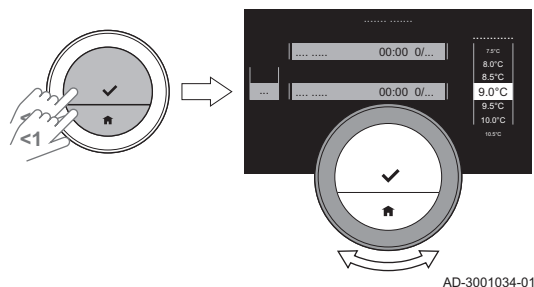

Wichtig:

- Das Ferienprogramm kann auch für jede andere Plattform, für die Ihr System ausgestattet ist, wie z. B. Kühlung, eingestellt werden.
- Sie können das Ferienprogramm auch über das Schnellzugriffsmenü einstellen.

Wenn Sie die Ferienprogramm vor dem programmierten Enddatum abbrechen möchten, stellen Sie die Option **Eingabe Ferienprogramm** auf **Aus**.

3.7 Aktivieren des Kaminfunktion

Im Kaminfunktion können Sie andere Zimmer durch Ihr System geregelt weiter beheizen, während eine andere Heizquelle das Zimmer heizt, in dem sich der eTwist befindet. Zum Beispiel kann ein brennendes Feuer in Ihrem Kamin oder eine große Personenzahl das Zimmer so stark erwärmen, dass das Gerät das Beheizen aller Zimmer stoppt.



Wichtig:

Aktivieren Sie den Kaminfunktion, bevor die andere Wärmequelle beginnt, Wärme zu produzieren.

1. Rufen Sie das Hauptmenü auf.
2. Wählen Sie **Aktiviere Kaminfunktion**.
3. Bestätigen Sie die Auswahl.
⇒ Auf dem Hauptbildschirm erscheint in der Ecke oben rechts das Fremdwärme-Symbol.



Wichtig:

Sie können den Kaminfunktion durch Auswählen von **Kaminfunktion deaktiviert** im Hauptmenü ausschalten.

3.8 Umschaltung in den Frostschutzbetrieb

Wenn Sie im Winter längere Zeit nicht zu Hause sind, sollten Sie den Frostschutzbetrieb für die Heizungsanlage und die Warmwasserproduktion aktivieren. Das Heizungssystem hält die Temperatur gerade hoch genug, um Frostschäden zu verhindern und so maximale Energie zu sparen.



Vorsicht!

In unbeheizten Räumen kann es dennoch zu Frost kommen. Öffnen Sie die Heizkörper und Heizkreise der Heizungsanlage, um Frost zu vermeiden.

1. Rufen Sie das Hauptmenü auf.
2. Wählen Sie **Aktiviere Frostschutzbetrieb**.
3. Bestätigen Sie die Auswahl.
⇒ Der Frostschutzbetrieb ist eingeschaltet und in der Ecke oben rechts auf dem Hauptbildschirm wird das Frostschutzsymbol angezeigt.



Wichtig:

- Zum Ausschalten des Frostschutzbetrieb wählen Sie **Konstanttemperatur aktivieren** oder **Zeitprogramm aktivieren**, in beiden Fällen wird der Frostschutzbetrieb ausgeschaltet.
- Im Frostschutzbetrieb können Sie die Haupttemperatur nicht ändern. Wenn Sie es dennoch versuchen, erscheint eine Meldung.

3.9 Ein-/Ausschalten der Heizungsanlage

Um zum Beispiel im Sommer Energie zu sparen, können Sie die Heizungsfunktion der Anlage ausschalten.

Wenn die Heizung ausgeschaltet ist, stellt die Anlage weiterhin Warmwasser bereit (je nach Konfiguration Ihres Systems).

1. Rufen Sie das Hauptmenü auf.
2. Wählen Sie **Betriebsart**.
3. Wählen Sie **AUS** aus, um die Heizungsfunktion auszuschalten und bestätigen Sie.

4. Wählen Sie **AN** aus, um die Heizungsfunktion einzuschalten und bestätigen Sie.

3.10 Umschalten in den Betriebsart kühlen

Wenn Ihre Anlage über eine Kühleinheit verfügt, können Sie den Betriebsart kühlen über den eTwist einschalten.

Wenn die Kühlung eingeschaltet ist, stellt die Anlage weiterhin Warmwasser bereit (je nach Konfiguration Ihres Systems).

1. Rufen Sie das Hauptmenü auf.
2. Wählen Sie **Betriebsart**.
3. Wählen Sie **KÜHLEN**, um in den Betriebsart kühlen umzuschalten.

3.11 Umschalten in den Automatikbetrieb

Wenn Ihre Anlage über eine Kühleinheit und einen Außenfühler verfügt, können Sie den Automatikbetrieb über den eTwist einschalten.

Im Automatikbetrieb kann der eTwist die Innentemperaturen durch Einschalten der Heiz- und/oder Kühlfunktion der Anlage automatisch anpassen. Das Umschalten zwischen Heizen und/oder Kühlen hängt von dem eingestellten Schaltdifferenz ab.

1. Rufen Sie das Hauptmenü auf.
2. Wählen Sie **Betriebsart**.
3. Wählen Sie **AUTO**, um in den Automatikbetrieb umzuschalten.



Weitere Informationen siehe
Automatikbetrieb, Seite 63

4 Individuelle Anpassung

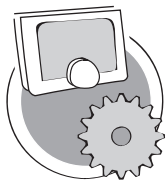

AD-3001025-01

Dieses Kapitel unterstützt Sie bei der individuellen Anpassung des Raumgeräts.

- Nächstes Kapitel: Meldungen und Daten, Seite 64
- ← Vorheriges Kapitel: Allgemeine Verwendung, Seite 25
- 🏠 Erstes Kapitel: Menü der Anleitung, Seite 7

4.1 Trinkwassereinstellungen



Wichtig:

- Die Trinkwassereinstellungen können nur bei Kombigeräten geändert werden. Ein Gerät, das Warmwasser für Zentralheizung und Trinkwarmwasser produzieren kann.
- Dieser Menüpunkt ist bei Geräten mit An-/Aus-Regelung nicht verfügbar.

4.1.1 Ändern der Warmwassertemperatur

Wenn Sie die Höchsttemperatur des Warmwassers ändern möchten, müssen Sie den Warmwasser-Sollwert ändern.

1. Rufen Sie das Hauptmenü auf.
2. Wählen Sie **Trinkwasser**.
3. Wählen Sie die Option **Trinkwasser-Sollwert**.
4. Ändern Sie mit der Drehregler die Warmwassertemperatur.
5. Bestätigen Sie die Auswahl.

4.1.2 Einstellen des Warmwasser-Komfortbetriebsart

Wenn Sie sofort warmes Wasser benötigen, wenn Sie den Warmwasserhahn aufdrehen, können Sie die Komfort-Einstellung auswählen. Das Gerät hält das Leitungswasser ständig warm, auch wenn Sie die Wasserhähne nicht benutzen.

1. Rufen Sie das Hauptmenü auf.
2. Wählen Sie **Trinkwasser**.
3. Wählen Sie das Untermenü **Permanent Komfort aktivieren** .
4. Bestätigen Sie die Auswahl.

4.1.3 Einstellen des reduzierten (Energiespar-) Warmwasserbetriebsart

Wenn Sie Energie sparen möchten, können Sie das Gerät in den Warmwasser-Reduziert-betrieb (eco) stellen. Das Gerät beginnt das Wasser erst zu erwärmen, wenn Sie den Warmwasserhahn aufdrehen. In diesem Fall dauert es etwas länger, bis das Leitungswasser die Maximaltemperatur erreicht.

Der Reduziert-betrieb (eco) kann kontinuierlich oder zu programmierten Zeiten aktiviert sein.

1. Rufen Sie das Hauptmenü auf.
2. Wählen Sie **Trinkwasser**.
3. Wählen Sie das Untermenü **Permanent Reduziert (Eco) aktivieren**, um den Reduziert-betrieb (eco) permanent zu aktivieren.
4. Wählen Sie das Untermenü **Zeitprogramm aktivieren** , um den Reduziert-betrieb (eco) zu programmierten Zeiten zu aktivieren.
5. Bestätigen Sie die Auswahl.

4.1.4 Ändern des Trinkwasserzeitprogramms

Im Trinkwasserzeitprogramm können Sie einstellen, zu welchen Zeiten das Gerät Warmwasser im Komfortbetrieb oder im reduzierten Betrieb bereitstellen soll. Im Komfortbetrieb ist das Warmwasser sofort verfügbar, im reduzierten Betrieb müssen Sie kurz warten. Sie können den Komfortbetrieb für Zeiträume einstellen, in denen Sie sofort warmes Wasser benötigen (z. B. zum Duschen oder Baden) und den reduzierten Betrieb für Zeiträume, in denen Sie nicht sofort warmes Wasser benötigen, um Energie zu sparen.

1. Rufen Sie das Hauptmenü auf.
2. Wählen Sie **Trinkwasser**.
3. Wählen Sie das Untermenü **Ändern Sie das Trinkwasser Zeitprogramm**.
4. Wählen Sie den Tag/die Tage, den/die Sie programmieren möchten, und bestätigen Sie.



Wichtig:

- Wenn Sie mehrere Tage auswählen, wird allen Tagen der gleiche Tagesprogramm zugewiesen.
 - Der auf dem Bildschirm über dem Zeitprogramm angezeigte Hilfetext unterstützt Sie dabei, Änderungen vorzunehmen.
5. Bestätigen Sie den gewählten Tag/die gewählten Tage durch Drehen der Drehregler auf **Fertig** und Drücken der Auswahl Taste.

Abb.36

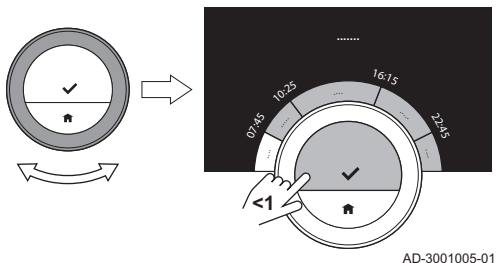

6. Erstellen Sie den Tagesprogramm mit den Schaltzeiten und Trinkwassereinstellungen (Komfort oder reduziert).
7. Bestätigen Sie die Auswahl.
8. Übertragen Sie den Zeitprogramm bei Bedarf auf andere Wochentage.



Wichtig:

Sie können den Trinkwasserzeitprogramm auf gleiche Weise wie die Zeitprogramm für die Heizung ändern.



Weitere Informationen siehe

Erstellen eines Zeitprogramms zur Regelung der Raumtemperatur, Seite 29

4.2 eTwist Einstellungen

4.2.1 Einstellen von Zeit und Datum

Wenn Sie den eTwist zum ersten Mal einschalten, gelangen Sie automatisch in das entsprechende Menü zur Einstellung von Uhrzeit und Datum. Während des normalen Betriebs des eTwist können Sie Uhrzeit und Datum jederzeit ändern, indem Sie dieses Menü aufrufen.

1. Rufen Sie das Hauptmenü auf.
2. Wählen Sie **Einstellungen**.
3. Wählen Sie das Untermenü **Einstellungen Datum/Uhrzeit**.
4. Wählen Sie **Datum/Uhrzeit**.
5. Ändern Sie die aktuelle Datums- und Zeiteinstellung.
6. Bestätigen Sie die Einstellungen.



Wichtig:

- Wenn der eTwist mit dem Internet verbunden ist, wird automatisch die aktuelle Uhrzeit der Zeitzone für das eingestellte Land eingestellt.
- Wenn die Stromversorgung des Geräts länger als 2 Minuten unterbrochen wurde, müssen Sie Uhrzeit und Datum erneut einstellen, wenn der eTwist nicht mit dem Internet verbunden ist.

4.2.2 Einstellen von Land und Sprache

Sie können das Land und die Sprache für die Bildschirmtexte auswählen. Wenn Sie den eTwist zum ersten Mal einschalten, gelangen Sie automatisch in das entsprechende Menü zur Einstellung von Land und Sprache.

Während des normalen Betriebs des eTwist können Sie Land und Sprache jederzeit ändern, indem Sie dieses Menü aufrufen.

1. Rufen Sie das Hauptmenü auf.
2. Wählen Sie **Einstellungen**.
3. Wählen Sie das Untermenü **Land und Sprache**.
4. Wählen Sie Ihr Land und Ihre Sprache aus.
5. Bestätigen Sie Ihre Einstellungen.



Wichtig:

Der eTwist verwendet das eingestellte Land zur Berechnung der aktuellen Zeitzone, wenn er mit dem Internet verbunden ist.

4.2.3 Einstellungen Hauptbildschirm

Sie können auf dem Hauptbildschirm zwei Infoboxen hinzufügen, eine links und eine rechts von der Drehregler.

Abb.37

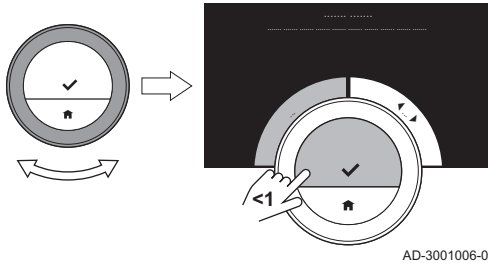

1. Rufen Sie das Hauptmenü auf.
2. Wählen Sie **Einstellungen**.
3. Wählen Sie das Untermenü **Startbildschirm-Einstellungen**.
4. Wählen Sie mit der Drehregler die linke Informationsbox.
5. Wählen Sie eine der Optionen.
6. Bestätigen Sie die Auswahl.
7. Wählen Sie mit der Drehregler die rechte Informationsbox.
8. Wählen Sie eine der Optionen.
9. Bestätigen Sie die Auswahl.



Wichtig:

Durch kurzes Drücken auf die Home-Taste gelangen Sie einen Schritt zurück.

4.2.4 Näherungserkennungssensor

Der eTwist verfügt über einen Sensor zur Näherungserkennung. Wenn Sie vorbeigehen oder sich dem eTwist nähern, leuchtet der Hauptbildschirm des Bildschirms für 5 Sekunden. Diese Funktion ist standardmäßig eingeschaltet.

Sie können die Näherungserkennung ausschalten.

1. Rufen Sie das Hauptmenü auf.
2. Wählen Sie **Einstellungen**.
3. Wählen Sie das Untermenü **Näherungssensor**.
4. Wählen Sie **Aus**.

Abb.38

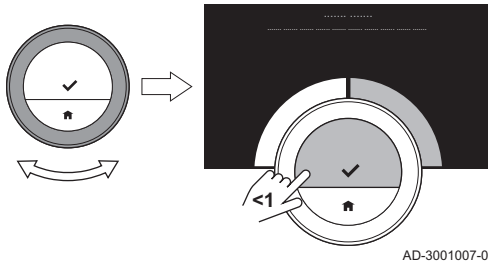

5. Bestätigen Sie die Auswahl.



Wichtig:

- Wenn der Näherungserkennungssensor ausgeschaltet ist, müssen Sie eine Taste drücken oder die Drehregler drehen, um das Bildschirm zu aktivieren. Der Hauptbildschirm des Bildschirms leuchtet für 30 Sekunden.
- Stellen Sie **Näherungssensor** auf **Ein**, um den Näherungserkennungssensor wieder einzuschalten.

4.2.5 Anzeige der aktuellen Temperatur oder Solltemperatur

Standardmäßig zeigt der eTwist die aktuelle Temperatur in großen Ziffern an. Die Solltemperatur steht in kleinen Ziffern neben der Temperaturskala. Sie können die Temperaturanzeige ändern, so dass die Solltemperatur groß und die aktuelle Temperatur klein angezeigt werden.

1. Rufen Sie das Hauptmenü auf.
2. Wählen Sie **Einstellungen**.
3. Wählen Sie das Untermenü **Anzeige der Aktuellen- oder Soll-Temperatur** .

Abb.39

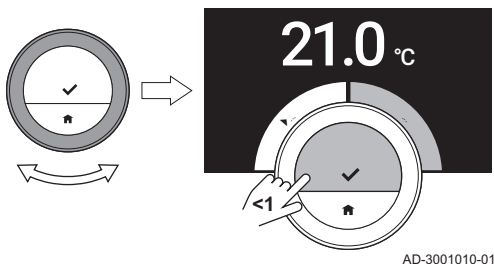

4. Wählen Sie **Aktuelle Raumtemperatur** oder **Raumsolltemperatur** .
5. Bestätigen Sie die Auswahl.

Diese Einstellung ist dauerhaft, bis Sie diese Einstellung wieder ändern oder den eTwist auf Werkseinstellung zurücksetzen.



Wichtig:

Die Anweisungen in dieser Anleitung beziehen sich auf die standardmäßige Einstellung mit der aktuellen Temperatur. Wenn Sie die Temperaturanzeige ändern, hat dies Auswirkungen auf die angeführten Anweisungen.

4.2.6 Kindersicherung

Der eTwist verfügt über eine Kindersicherung, die eingeschaltet werden kann, um zu verhindern, dass Kinder Einstellungen, wie die Raumtemperatur, ändern.

■ Aktivieren der Kindersicherung

1. Rufen Sie das Hauptmenü auf.
2. Wählen Sie **Einstellungen**.
3. Wählen Sie **Kindersicherung aktivieren** und bestätigen Sie.
⇒ Auf dem Bildschirm erscheint die Meldung **Kindersicherung aktiviert**. Der Bildschirm ist gesperrt, wenn das Bildschirm des eTwist in den Stand-by-Betriebsart schaltet.
4. Um das Bildschirm wieder zu aktivieren, drücken Sie kurz auf eine Taste oder drehen Sie die Drehregler.
⇒ Auf dem Bildschirm erscheint die Meldung **Bildschirm gesperrt**.
5. Drücken Sie die Auswahlstaste länger als 5 Sekunden, um den Bildschirm zu entsperren.
⇒ Auf dem Bildschirm erscheint die Meldung **Bildschirm entsperrt**. Der eTwist kann nun bedient werden.

**Wichtig:**

Die Kindersicherung kann auch eingesetzt werden, um in öffentlichen Gebäuden unerwünschten Zugriff auf den eTwist zu verhindern.

■ Deaktivieren der Kindersicherung

1. Drücken Sie die Auswahl Taste länger als 5 Sekunden, um den Bildschirm zu entsperren.
⇒ Auf dem Bildschirm erscheint die Meldung **Bildschirm entsperrt**.
2. Rufen Sie das Hauptmenü auf.
3. Wählen Sie **Einstellungen**.
4. Wählen Sie **Kindersicherung deaktivieren** und bestätigen Sie.
⇒ Auf dem Bildschirm erscheint die Meldung **Kindersicherung deaktiviert**. Der Bildschirm ist dauerhaft entsperrt.

4.2.7 Ändern des Namens einer Aktivität

Sie können die Namen der Aktivitäten für die Zeitprogramm ändern. Die standardmäßigen Aktivitätsnamen sind **Schlafen, Zuhause, Abwesend, Morgens, Abends** und **Benutzerdefiniert**.

**Wichtig:**

Die Aktivität **Benutzerdefiniert** kann für jeden Wochentag auf eine andere Temperatur eingestellt werden.

1. Rufen Sie das Hauptmenü auf.
2. Wählen Sie **Einstellungen**.
3. Wählen Sie das Untermenü **Aktivitätsnamen ändern**.
4. Wählen Sie den Namen aus, den Sie ändern möchten.

Abb.40



Abb.41



5. Ändern Sie den Namen:

- Löschen Sie die Buchstaben mit der Rücktaste ← im Buchstabenwahlmenü.
- Zum Einfügen einer Leerstelle wählen Sie im Buchstabenwahlmenü **␣**.
- Wählen Sie die Buchstaben für die neue Bezeichnung und bestätigen Sie.

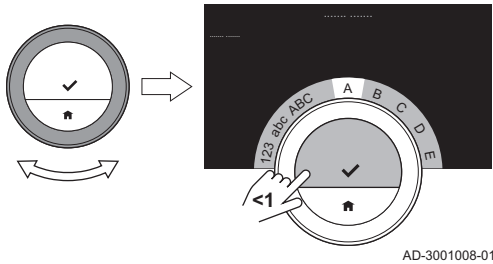
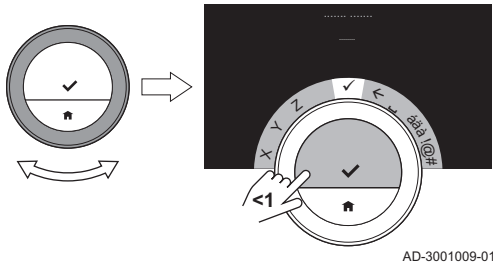
6. Wählen Sie mit der Drehregler im Buchstabenwahlmenü ✓ und drücken Sie die Auswahltaste, um die neue Bezeichnung zu speichern.

4.2.8 Ändern der Bezeichnung eines Heizkreises

Sie können die Bezeichnungen des Heizkreises/der Heizkreise Ihres Heizungssystems ändern.

1. Rufen Sie das Hauptmenü auf.
2. Wählen Sie **Einstellungen**.
3. Wählen Sie das Untermenü **ändernZone friendly Name**.
4. Wählen Sie die Heizkreisbezeichnung, die Sie ändern möchten.

Abb.42

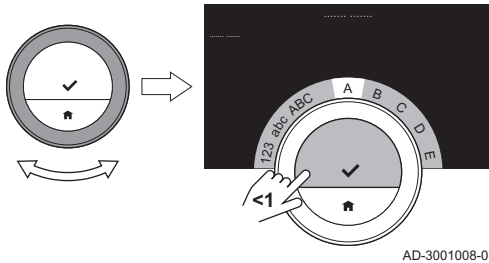

5. Ändern Sie die Bezeichnung:

- Löschen Sie die Buchstaben mit der Rücktaste ← im Buchstabenwahlmenü.
- Zum Einfügen einer Leerstelle wählen Sie im Buchstabenwahlmenü **␣**.
- Wählen Sie die Buchstaben für die neue Bezeichnung und bestätigen Sie.

Abb.43

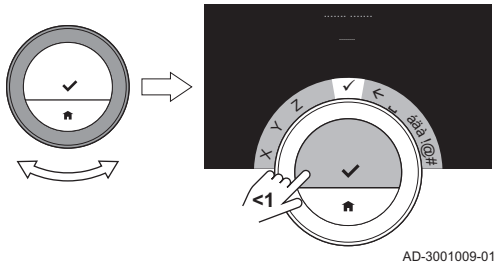

6. Wählen Sie mit der Drehregler im Buchstabenwahlmenü ✓ und drücken Sie die Auswahltaste, um die neue Bezeichnung zu speichern.

4.2.9 Ändern der Anzeigeeinstellungen

Sie können die Bildschirmhelligkeit und das Klick-ton der Drehregler ändern.

■ Ändern der Bildschirmhelligkeit

Sie können die Helligkeit des Bildschirms ändern. Die Helligkeit kann auf einen beliebigen Wert zwischen 10% und 100% eingestellt werden.

1. Rufen Sie das Hauptmenü auf.

2. Wählen Sie **Einstellungen**.
3. Wählen Sie das Untermenü **Display-Helligkeit**.
4. Wählen Sie mit der Drehregler ein Helligkeitslevel zwischen 10% und 100%.
5. Bestätigen Sie die Einstellung.

■ Ein-/Ausschalten des Klicktons

Wenn Sie die Drehregler drehen, macht der eTwist bei jedem Wechsel ein Klickton. Sie können dieses Klickton ausschalten (oder wieder einschalten).

1. Rufen Sie das Hauptmenü auf.
2. Wählen Sie **Einstellungen**.
3. Wählen Sie das Untermenü **Klick Ton**.
4. Wählen Sie **Aus** oder **Ein**.
5. Bestätigen Sie Ihre Einstellung.

4.3 eTwist Verbindungen (mit WLAN (WiFi) und App)

Der eTwist kann mit einem Mobilgerät bedient werden. Sie benötigen ein WLAN (WiFi)-Netzwerk und ein Mobilgerät mit Apple iOS, Android oder Windows, um die Verbindung herzustellen.

4.3.1 Herstellen der WLAN (WiFi)-Verbindung

Um den eTwist mit Ihrem Mobilgerät verbinden zu können, müssen Sie den eTwist zunächst mit Ihrem WLAN (WiFi)-Netzwerk verbinden.

Wenn Sie den eTwist zum ersten Mal einschalten, gelangen Sie automatisch in das entsprechende Menü zur Verbindung mit Ihrem WLAN (WiFi)-Netzwerk. Bevor Sie Ihre WLAN (WiFi)-Verbindung einrichten können, müssen Sie den **Geschäftsbedingungen** zustimmen.



Verweis:

Geschäftsbedingungen, Seite 79

Während des normalen Betriebs des eTwist können Sie Ihr WLAN (WiFi)-Netzwerk jederzeit ändern oder die Verbindung erneut herstellen.

1. Rufen Sie das Hauptmenü auf.
2. Wählen Sie **Einstellungen**.
3. Wählen Sie das Untermenü **WLAN (WIFI)**.
4. Stimmen Sie den **Geschäftsbedingungen** zu.
5. Wählen Sie aus der Liste der verfügbaren Netzwerke Ihr WLAN (Wi-Fi)-Netzwerk aus.
6. Geben Sie das Passwort mithilfe der Drehregler ein und bestätigen Sie mit der Auswahl Taste.
7. Wählen Sie mit der Drehregler im Buchstabenauswahlmenü ✓ und drücken Sie die Auswahl Taste, um das Passwort zu speichern.
⇒ Der eTwist ist jetzt mit dem WLAN (WiFi)-Netzwerk verbunden.



Wichtig:

Es ist möglich, eine Verbindung zu einem unsichtbaren WLAN (WiFi)-Netzwerk herzustellen, wenn Ihnen Name und Passwort bekannt sind. Sie können Namen und Passwort durch die Auswahl von **Weitere ...** aus der Liste eingeben.

4.3.2 Herunterladen der App

Sie können die eTwist App auf Ihrem Mobilgerät installieren. Dies ermöglicht Ihnen die Bedienung des eTwist, wenn Sie in einem anderen Zimmer oder nicht zu Hause sind.

1. Laden Sie die kostenlose App im App Store, bei Google Play oder im Microsoft Store herunter. Siehe Informationen auf der eTwist Box.

2. Starten Sie die App und befolgen Sie die Anweisungen auf Ihrem Mobilgerät, bis die App zur Eingabe eines Registrierungscode vom eTwist auffordert.

4.3.3 Verbinden der App mit dem eTwist

Wenn Sie den eTwist zum ersten Mal einschalten, gelangen Sie automatisch in das entsprechende Menü zur Registrierung Ihres Mobilgeräts. Für die Paarung benötigen Sie ein Konto mit Ihrer E-Mailadresse.

Während des normalen Betriebs des eTwist können Sie die App jederzeit erneut mit dem eTwist verbinden, indem Sie das Registrierungs Menü aufrufen.

1. Öffnen Sie die eTwist App und richten Sie im Einstellungsmenü ein Konto ein.
⇒ Wenn Sie ein neues Konto einrichten, erhalten Sie eine E-Mail für die Bestätigung.
2. Lesen Sie die E-Mail.
⇒ Falls die E-Mail nicht in Ihrem Posteingang ankommt, prüfen Sie Ihren Spam-Ordner.
3. Bestätigen Sie Ihr Konto über die Webseite.
4. Rufen Sie das Hauptmenü des eTwist auf.
5. Wählen Sie **Einstellungen**.

Abb.44

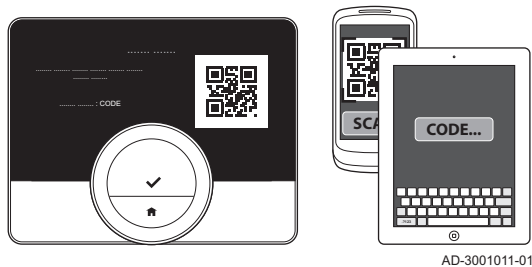

6. Wählen Sie das Untermenü **Registrieren eines Telefons oder Tablets**.
⇒ Am eTwist werden ein Registrierungscode und ein QR-Code angezeigt.
7. Geben Sie den Registrierungscode auf Ihrem Mobilgerät ein oder scannen Sie den QR-Code.
8. Schließen Sie den Registrierungsvorgang ab.

4.3.4 Registrieren eines Fachhandwerkerzugangs

Wenn Sie möchten, dass Ihr Fachhandwerkern Änderungen vornimmt, können Sie den Fachhandwerkern zum Einloggen in Ihr Gerät autorisieren.

1. Rufen Sie das Hauptmenü auf.
2. Wählen Sie **Einstellungen**.
3. Wählen Sie das Untermenü **Registrieren eines Fachhandwerker-Zugriffs**.
4. Bestätigen Sie den Fachhandwerkerzugang.
⇒ Dadurch erhält Ihr Fachhandwerkern Zugang für bis zu 72 Stunden.

4.4 Erweiterte Einstellungen

4.4.1 Zurücksetzen auf Werkseinstellungen

Sie können die meisten Einstellungen des eTwist gleichzeitig auf ihre Werkseinstellung zurücksetzen.

Abb.45

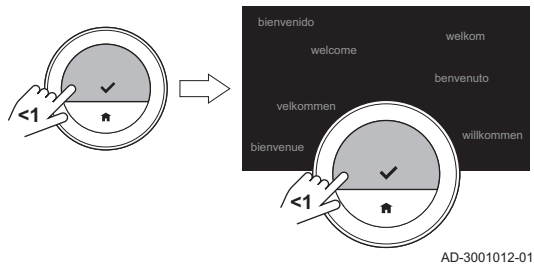

AD-3001012-01



Wichtig:

- Alle Verbindungseinstellungen für die Kommunikation werden ebenfalls gelöscht!
- Zeitprogramm, Regelbetriebsart und Ferienprogramm werden nicht zurückgesetzt.

1. Rufen Sie das Hauptmenü auf.
2. Wählen Sie **Einstellungen**.
3. Wählen Sie das Untermenü **Auf Standardeinstellungen zurücksetzen**.
4. Wählen Sie **Zurücksetzen**.
5. Bestätigen Sie die Auswahl.
⇒ Auf dem Bildschirm wird „Willkommen“ in allen Sprachen angezeigt.
6. Drücken Sie die Auswahltaste, um fortzufahren.
⇒ Der Inbetriebname beginnt.



Weitere Informationen siehe

Inbetriebname, Seite 74

4.4.2 Prüfen auf Software-Updates

Wenn Ihr eTwist mit einem WLAN (WiFi), dem Internet und dem Server verbunden ist, wird die Software automatisch aktualisiert. Der Softwareversion kann manuell überprüft werden:

1. Rufen Sie das Hauptmenü auf.
2. Wählen Sie **Einstellungen**.

3. Wählen Sie das Untermenü **Auf Software-Updates prüfen**.
⇒ Auf dem Bildschirm wird der Softwareversion angezeigt.

4.4.3 Temperaturkalibrierung

Sie können die Temperatur manuell kalibrieren, wenn der eTwist eine Temperatur anzeigt, die nicht mit der aktuellen Raumtemperatur übereinstimmt. Dieser Vorgang sollte normalerweise nicht erforderlich sein.

1. Warten Sie nach der Installation des eTwist mindestens 30 Minuten.
2. Messen Sie die aktuelle Raumtemperatur.
3. Rufen Sie das Hauptmenü auf.
4. Wählen Sie **Einstellungen**.
5. Wählen Sie das Untermenü **Temperaturkalibrierung**.
⇒ Die vom eTwist gemessene Temperatur wird als **Temperatur gemessen** angezeigt.
6. Wenn die angegebene Temperatur mit der von Ihnen gemessenen Temperatur nicht übereinstimmt, können Sie die Temperatur im Feld Diese Temperatur abgleichen auf ändern.
7. Bestätigen Sie die Änderung.
⇒ Die Kalibrierung ist beendet.



Wichtig:

- Die neue Verschiebung wird auf den gesamten Temperaturbereich angewendet.
- Die Anwendung der neuen Verschiebung auf die **Aktuelle Raumtemperatur** benötigt etwas Zeit.

4.4.4 Vorheizen

Sie können das Vorheizen je nach Ihren Heiz- oder Kühlpräferenzen ein- oder ausschalten.



Wichtig:

- Bei Vorheizen **Ein** beginnt das Aufwärmen des Raums vor der geplanten Zeit.
- Bei Vorheizen **Aus** beginnt das Aufwärmen des Raums zur geplanten Zeit.

1. Rufen Sie das Hauptmenü auf.
2. Wählen Sie **Einstellungen**.
3. Wählen Sie das Untermenü **Vorheizen**.
4. Wählen Sie **Aus** und bestätigen Sie, um das Vorheizen auszuschalten.
5. Wählen Sie **Ein** und bestätigen Sie, um das Vorheizen einzuschalten.



Wichtig:

Sie können die Dauer für das Vorheizen einstellen.

- Rufen Sie das Hauptmenü auf.
- Wählen Sie **Technische Informationen**.
- Wählen Sie das Untermenü **Fachmann Einstellungen**.
- Wählen Sie **Vorheizzeit**.
- Stellen Sie den Zeitraum ein.
- Bestätigen Sie die Auswahl.

**Wichtig:**

Wenn das Vorheizen **Aus** und wieder **Ein** geschaltet wird, wird die Einstellung für die **Vorheizzeit** auf die standardmäßige Dauer geändert. Bitte stellen Sie die Dauer für das Vorheizen erneut ein.

4.4.5 Automatikbetrieb

Sie können den eingestellten Schaltdifferenz entsprechend Ihren Heiz- oder Kühlpräferenzen ändern.

1. Rufen Sie das Hauptmenü auf.
2. Wählen Sie **Einstellungen**.
3. Wählen Sie das Untermenü **RedRoomTempCool Zone**.
4. Ändern Sie mit der Drehregler den Schaltdifferenz.

5 Meldungen und Daten

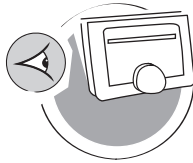

AD-3001026-01

Dieses Kapitel unterstützt Sie beim Aufrufen von Informationen und Daten zu Raumgerät und System.

➔ Nächstes Kapitel: Installation, Seite 69

➔ Vorheriges Kapitel: Individuelle Anpassung, Seite 45

🏠 Erstes Kapitel: Menü der Anleitung, Seite 7

5.1 Außentemperatur

Wenn ein Außentemperaturfühler angeschlossen ist, können Sie die Außentemperatur ablesen.

1. Rufen Sie das Hauptmenü auf.
2. Wählen Sie **Außentemperatur**.
3. Bestätigen Sie die Auswahl.
⇒ Der eTwist zeigt nun die aktuelle Außentemperatur an.

5.2 Energieverbrauch

Der eTwist kann die für Heizung und Warmwasserproduktion verbrauchte Energie seit Inbetriebnahme des Geräts anzeigen.

i Wichtig:

- Dieser Menüpunkt ist nur für Kombigeräte verfügbar. Ein Gerät, das Warmwasser für Zentralheizung und Trinkwarmwasser produzieren kann.
- Dieser Menüpunkt ist bei Geräten mit An-/Aus-Regelung nicht verfügbar.

1. Rufen Sie das Hauptmenü auf.
2. Wählen Sie **Energieverbrauch**.
3. Bestätigen Sie die Auswahl.
⇒ Der eTwist zeigt nun den aktuellen Energieverbrauch an.

5.3 Kontaktdaten Fachhandwerkern

Der eTwist kann zur Erleichterung der Kontaktaufnahme Name und Telefonnummer des Fachhandwerkerns anzeigen.

1. Rufen Sie das Hauptmenü auf.
2. Wählen Sie **Kontaktdaten Fachhandwerker**.
⇒ Der eTwist zeigt nun die Kontaktdaten Ihres Fachhandwerkerns an.



Wichtig:

Die Kontaktdaten des Fachhandwerkerns können in der App auf Ihrem Mobilgerät geändert werden.

5.4 Gerätedaten

Der eTwist kann einige Gerätedaten Ihres Heizsystems anzeigen. Wenn Ihr Gerät diese Funktion unterstützt, können Sie den Wasserdruck und die Wassertemperatur ablesen.



Wichtig:

Dieser Menüpunkt ist bei Geräten mit An-/Aus-Regelung nicht verfügbar.

1. Rufen Sie das Hauptmenü auf.
2. Wählen Sie **Wärmeerzeuger**.

3. Wählen Sie das Untermenü **Wasserdruck** oder **Aktuelle Wärmeerzeugertemperatur**.
⇒ Der eTwist zeigt nun die Gerätedaten an.

5.5 Technische Information

Der eTwist kann viele vordefinierte Eigenschaften und Parameter anzeigen.

1. Rufen Sie das Hauptmenü auf.
2. Wählen Sie **Technische Informationen**.
3. Bestätigen Sie die Auswahl.

Der eTwist zeigt jetzt an:

Tab.6 Geräteinformationen

Seriennummer:
Software Version:
Wifi SSID:
Wifi Verbindung:
Internet Verbindung:
Server Verbindung:
Anmelde-Status
IP Adresse:
MAC Adresse:
Server Verbindungs-Zeit:

Wifi Zeit:
Datum:
Uhrzeit:

Tab.7 Anlageninformationen

Name:
Software Version:
Verbindung:
Datum:
Uhrzeit:

Tab.8 Erweiterte Parameter

Fachmann-Menü öffnen Fachmann Einstellungen
Lizenzinformationen Geöffnet

5.6 Übersicht der Fehlermeldungen

Sie können vom Hauptmenü aus die Liste der Fehlermeldungen öffnen, um eine Übersicht aller Fehlermeldungen zu erhalten.

1. Rufen Sie das Hauptmenü auf.
2. Wählen Sie **Fehler**.

Abb.46



Abb.47



3. Bestätigen Sie die Auswahl.
⇒ Die Liste der Fehlermeldungen wird angezeigt.
4. Scrollen Sie mithilfe der Drehregler durch die Liste.

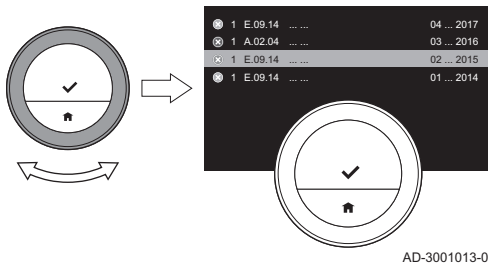
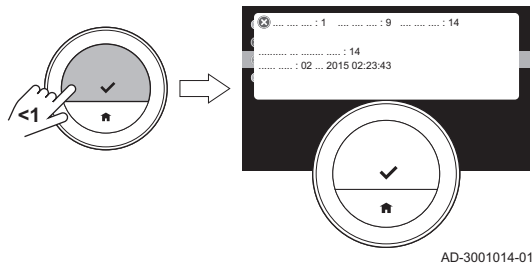

Wichtig:

Die Liste enthält die vollständige Fehlermeldungs-historie. Die meisten Fehlermeldungen sind bereits behoben. Es kann immer nur eine Fehlermeldung aktiv sein.

5. Wählen Sie die aktive Fehlermeldung aus und drücken Sie die Auswahl-taste für weitere Einzelheiten.
6. Wenn Sie das Problem selbst nicht lösen können: Notieren Sie den Fehlercode und wenden Sie sich an Ihren Fachhandwerkern.

6 Installation

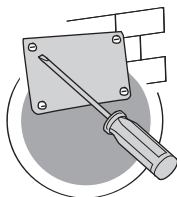

AD-3001027-01

Dieses Kapitel unterstützt Sie bei der Installation und Inbetriebnahme des Raumgeräts.

- ➔ Nächstes Kapitel: Störungsbehebung, Seite 76
- ➔ Vorheriges Kapitel: Meldungen und Daten, Seite 64
- 🏠 Erstes Kapitel: Menü der Anleitung, Seite 7

6.1 Systemübersicht

Abb.48

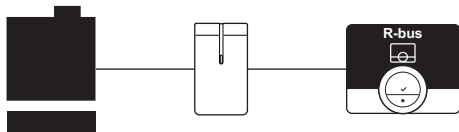

AD-3001019-01

6.1.1 Systeme mit Interface

Der eTwist kann mit drei Arten von Geräten verbunden werden (abhängig von dem Kommunikationsprotokoll):

- An-/Aus-Regelung
- OpenTherm-Protokoll
- BSB-Protokoll

Das Kommunikationsprotokoll ist von dem in Ihrem System verwendeten Gerätetyp abhängig. Wenden Sie sich an Ihren Fachhandwerkern für technische Einzelheiten zu Ihrem Gerät und Informationen, wie der eTwist mit dem Gerät anzuschließen ist. Sie können den eTwist selbst anschließen oder Ihren Fachhandwerkern um Unterstützung bitten.



Weitere Informationen siehe
Inbetriebname, Seite 74

Abb.49



6.1.2 System ohne Interface

Es sind Geräte mit integriertem Interface erhältlich. Der eTwist kann direkt mit dem Gerät verbunden werden.



Verweis:

Informationen zu den verfügbaren Geräten finden Sie auf der Webseite des Herstellers.

6.2 Lieferumfang

Abb.50

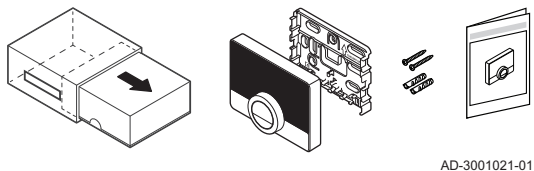

Tab.9 eTwist Paket

eTwist Raumgerät
Wandhalterung
Schrauben
Dübel
Kurzanleitung

Abb.51

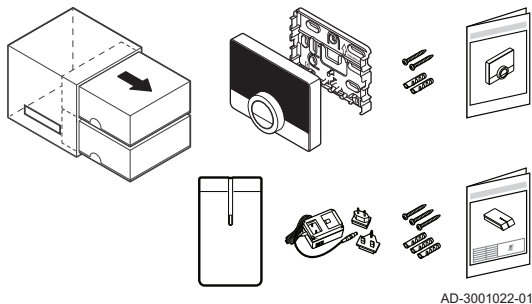

AD-3001022-01

Tab.10 eTwist und Interface-Paket

eTwist Raumgerät
Wandhalterung
Schrauben
Dübel
Kurzanleitung
Interface
230-V-Netzteil
Montageanleitung

6.3 Vorbereitung

Abb.52

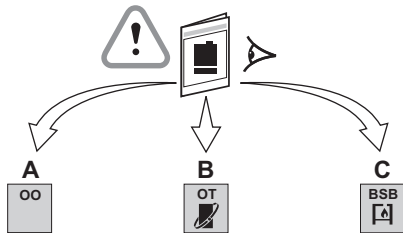

AD-3001015-01

Sie müssen prüfen, welches Interface für die Kommunikation zwischen dem eTwist und Ihrem Gerät erforderlich ist.

1. Sehen Sie in der Dokumentation nach, welches Kommunikationsprotokoll für die Steuerung Ihres Geräts verwendet wird:

Tab.11 Kommunikationsprotokoll

A	An-/Aus-Regelung
B	OpenTherm-Protokoll
C	BSB-Protokoll

Abb.53

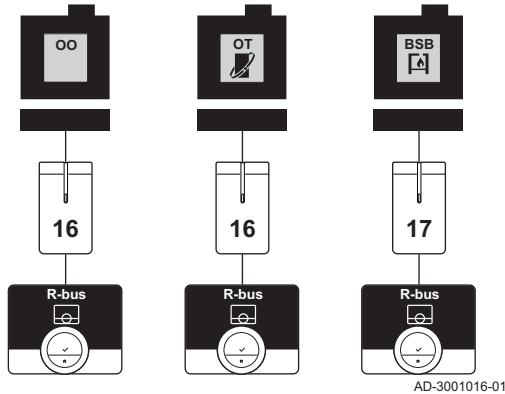

2. Bestimmen Sie anhand der Grafik, welches Interface zu dem Kommunikationsprotokoll Ihres Geräts passt: Interface 16 oder 17



Wichtig:

Wenn Ihr Gerät das R-Bus-Kommunikationsprotokoll unterstützt, benötigen Sie kein Interface.

6.4 Einrichten des Interfaces



Warnung!

Die Installation muss von einer qualifizierten Fachkraft vorgenommen werden.

1. Das Gerät ausschalten.



Wichtig:

Befolgen Sie die Dokumentation des Geräts.

2. Richten Sie das Interface entsprechend den Anweisungen in der Dokumentation des Interfaces ein.

6.5 Aufstellungsort des eTwist

Abb.54

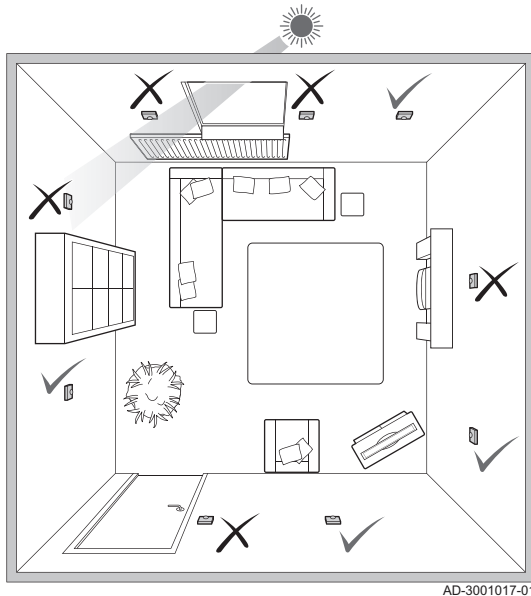

AD-3001017-01

Wählen Sie den richtigen Aufstellungsort für den eTwist.

1. Wählen Sie das Zimmer, in dem Sie die meiste Zeit verbringen.
2. Wählen Sie eine geeignete Stelle an der Wand:
 - Fern von Wärmequellen (Kamin, Heizkörper, Licht, Kerzen, direkter Sonneneinstrahlung, usw.)
 - Fern von Zugluft
3. Überprüfen Sie, dass der Abstand zwischen dem eTwist und dem Gerät oder Interface nicht mehr als 50 Meter (maximale Kabellänge) beträgt.

6.6 Anbringen des eTwist

Das Anbringen des eTwist ist in der mit dem eTwist gelieferten Schnellstartanleitung beschrieben.

1. Befestigen Sie die Halterung entsprechend den Anweisungen in der Schnellstartanleitung an der Wand.

2. Setzen Sie den eTwist entsprechend den Anweisungen in der Schnellstartanleitung in die Halterung ein.

6.7 Inbetriebnahme

Wenn der eTwist an die Stromversorgung angeschlossen ist, erscheint innerhalb von einer Minute der Willkommensbildschirm. Der eTwist führt Sie durch den Inbetriebnahme.

1. Stellen Sie Land und Sprache ein.
2. Stellen Sie Datum und Uhrzeit ein.
3. Stimmen Sie den **Geschäftsbedingungen** zu.



Wichtig:

Sie können die rechtlichen **Geschäftsbedingungen** an dieser Stelle auch ablehnen, um den Inbetriebnahme zu beenden. Das Einrichten Ihrer WLAN (WiFi)- und App-Verbindung kann auch zu einem späteren Zeitpunkt erfolgen.



Verweis:

Geschäftsbedingungen, Seite 79

4. Stellen Sie eine WLAN (WiFi)-Verbindung her.
5. Laden Sie die App herunter.
6. Paaren Sie Ihr Mobilgerät mit dem eTwist.



Weitere Informationen siehe

Verwendung des eTwist, Seite 13

Einstellen von Zeit und Datum, Seite 48

Einstellen von Land und Sprache, Seite 49

eTwist Verbindungen (mit WLAN (WiFi) und App), Seite 56

6.8 Softwareupdate

Es sind Softwareupdates für Ihren eTwist verfügbar. Zum Updaten der Software benötigt der eTwist eine bestehende Verbindung mit:

- WLAN (WiFi)
- dem Internet
- dem Server

Wenn alle Verbindungen hergestellt sind, aktualisiert der eTwist die Software automatisch.



Wichtig:

Das erste Softwareupdate ist nach einem Tag verfügbar.

Der Softwareversion kann auch manuell überprüft werden.



Verweis:

Prüfen auf Software-Updates, Seite 60

Jedes Mal wenn die Software erfolgreich aktualisiert wurde:

- Startet der eTwist neu.
- Erscheint auf dem Startbildschirm eine Meldung.

7 Störungsbehebung

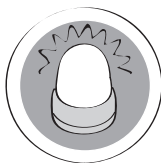

AD-3001028-01

Dieses Kapitel unterstützt Sie im Falle eines Problems mit dem Raumgerät. Auf dem Startbildschirm wird eine Fehlermeldung angezeigt.

- ➔ Nächstes Kapitel: Anhang, Seite 79
- ➔ Vorheriges Kapitel: Installation, Seite 69
- 🏠 Erstes Kapitel: Menü der Anleitung, Seite 7

7.1 Fehlermeldungen

Im Falle einer Störung wird auf dem Bildschirm des eTwist eine Fehlermeldung angezeigt.

1. Drücken Sie die Auswahltaste, um weitere Einzelheiten zu dem Fehler zu erhalten.
⇒ Das Fehlersymbol wird so lange am Bildschirm angezeigt, bis der Fehler behoben wurde.
2. Öffnen Sie die Liste der Fehlermeldungen für weitere Einzelheiten zu dem aktiven Fehler.
3. Beheben Sie das Problem/die Probleme.
4. Setzen Sie den Fehler am Gerät zurück. Weitere Informationen siehe Anleitung des Geräts.
⇒ Das Fehlersymbol verschwindet vom Startbildschirm.



Weitere Informationen siehe

Übersicht der Fehlermeldungen, Seite 67

7.2 Sonstige Probleme oder Fragen

Wenn Probleme oder Fragen zu bestimmten Situationen auftreten, sehen Sie bitte in der untenstehenden Tabelle nach, bevor Sie Ihren Fachhandwerkern um Hilfe bitten.

Tab.12 Probleme und Lösungen

Problem	Mögliche Ursache	Lösung oder Antwort
Das Bildschirm zeigt den Temperaturring nicht an.	Der eTwist ist im Frostschutzbetrieb.	Im Frostschutzbetrieb wird die Temperatur nicht angezeigt.
	Die aktuelle Temperatur entspricht der Solltemperatur.	Das Bildschirm zeigt den Temperaturring an, wenn die Temperaturen unterschiedlich sind.
Der eTwist zeigt das Menü zum Einstellen von Datum und Uhrzeit an.	Die Stromversorgung des Geräts wurde länger als zwei Minuten unterbrochen.	Stellen Sie das aktuelle Datum und die Uhrzeit ein.
Das Bildschirm wird nach 30 Sekunden nicht schwarz.	Der Näherungserkennungssensor ist auf Ein gestellt und ein Gegenstand befindet sich vor dem eTwist.	<ul style="list-style-type: none">• Vergrößern Sie den Abstand zwischen Gegenstand und Raumgerät.• Stellen Sie den Näherungserkennungssensor auf Aus.
Die Solltemperatur lässt sich nicht über die Drehregler einstellen.	Der eTwist ist im Frostschutz- oder Feriennprogramm.	Stellen Sie den eTwist in den manuellen oder programmierten Betriebsart.

Problem	Mögliche Ursache	Lösung oder Antwort
<p>Das Menü Energieverbrauch zeigt keine Verbrauchsinformationen oder einen vermutlich falschen Wert an.</p>	<ul style="list-style-type: none"> • Die minimale und maximale Leistung des Geräts sind am Parameterbildschirm nicht richtig eingestellt. • Das Gerät unterstützt diese Funktion nicht. 	<ul style="list-style-type: none"> • Fragen Sie nach den richtigen Einstellungen für die Leistung Ihres Geräts. • Scrollen Sie im Menü Technische Informationen ganz nach unten und rufen Sie die Fachmann Einstellungen auf: <ul style="list-style-type: none"> - Stellen Sie die minimale Leistung ein. - Stellen Sie die maximale Leistung für Wärmeerzeuger ein. - Stellen Sie die maximale Leistung für Warmwasser ein.

8 Anhang



AD-3001029-01

In diesem Kapitel finden Sie weitere technische Informationen über den Raumgerät.

← Vorheriges Kapitel: Störungsbehebung, Seite 76

🏠 Erstes Kapitel: Menü der Anleitung, Seite 7

8.1 Geschäftsbedingungen

Die rechtlichen **Geschäftsbedingungen** sind für die WLAN (WiFi)-Verbindung und die Verwendung der eTwist App. Bevor Sie Ihre WLAN (WiFi)- und App-Verbindung einrichten können, müssen Sie den **Geschäftsbedingungen** zustimmen.

Die **Geschäftsbedingungen** können nicht am eTwist eingesehen werden. Sie haben zwei Möglichkeiten, sie einzusehen:

- Besuchen Sie die Webseite des Herstellers.
- Öffnen Sie die eTwist App auf Ihrem Mobilgerät.

Bestätigen Sie die **Geschäftsbedingungen**, nachdem Sie sie gelesen und akzeptiert haben.



Wichtig:

Sie müssen den **Geschäftsbedingungen** nur einmal zustimmen, es sei denn Sie setzen den eTwist auf die Werkseinstellungen zurück.

Sie können die **Geschäftsbedingungen** ablehnen, wenn eine WLAN (Wi-Fi)-Verbindung nicht möglich oder unerwünscht ist.

**Wichtig:**

Die Software des eTwist wird dann nicht aktualisiert.

8.2 Entsorgung

Abb.55

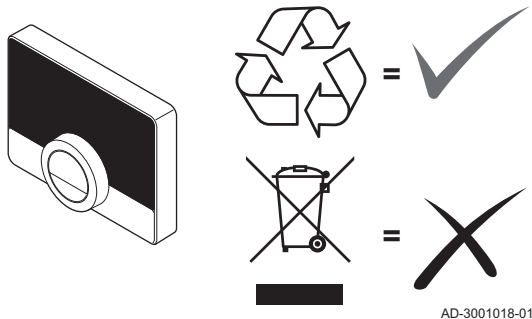

Der eTwist ist ein normales Elektrogerät.

Entsorgen Sie den eTwist umweltverträglich und in Übereinstimmung mit den örtlichen Vorschriften.

8.3 Technische Spezifikationen

Tab.13 Abmessungen

Breite x Höhe x Tiefe (maximale Abmessungen)	121 x 90 x 29 mm
--	------------------

Tab.14 Stromversorgung

Spannung Busverbindung	24 V \pm 5%
------------------------	---------------

Maximale Leistungsaufnahme	2 W
----------------------------	-----

Tab.15 Elektroanschluss

Maximale Kabellänge für zugeordneten Spezial-Bus der eTwist	50 m
Maximaler Kabelwiderstand	2 x 5 Ohm

Tab.16 WLAN (WiFi)-Verbindung

Unterstützter Frequenzbereich	2,4 Ghz (802.11b/g)
-------------------------------	---------------------

Tab.17 Umgebungsbedingungen

Lagertemperatur	von - 25 °C bis 70 °C
Relative Luftfeuchtigkeit	von 5 % bis 95 % Kondensation ist nicht zulässig
Betriebsbedingungen	von 0 °C bis 60 °C

Tab.18 Temperatur

Raumtemperatur-Messbereich	von 0 °C bis 50 °C ⁽¹⁾
Temperaturregelungsbereich	von 10 °C bis 30 °C ⁽¹⁾
(1) Abhängig vom Gerät.	

Tab.19 Normenkonformität

EMV: 108/2004/EC, EN 55022, 55014
Störfestigkeit: EN2-6-61000
EN2-6-61000 (EMV Teil 6.2 übergreifende Normen)
ETSI-EN 17-489 301 (Elektromagnetische Verträglichkeit und Funkspektrumangelegenheiten)
R&TTE Richtlinie 5/1999/EC
EN 1-60950 (ITE – Sicherheit – Teil 1: Allgemeine Anforderungen)
Niederspannungsrichtlinie (95/2006/EC)
WEEE-Richtlinie (96/2002/EC) (Entsorgungsvorschriften)
Fallprüfung: IEC 32-2-60068
Schutzklasse: IP21

8.4 ErP Informationen

8.4.1 Produktdatenblatt

Tab.20 Produktdatenblatt

Remeha - eTwist		eTwist⁽¹⁾	eTwist⁽²⁾	eTwist⁽³⁾
Klasse		IV	V	VI
Beitrag zur Raumheizungs-Energieeffizienz	%	2	3	4

Remeha - eTwist		eTwist⁽¹⁾	eTwist⁽²⁾	eTwist⁽³⁾
<ul style="list-style-type: none">(1) Kombiniert mit An/Aus-Gerät(2) Kombiniert mit modulierendem Gerät(3) Kombiniert mit modulierendem Gerät und Außenfühler				

© Copyright

Alle technischen und technologischen Informationen in diesen technischen Anweisungen sowie alle Zeichnungen und technischen Beschreibungen bleiben unser Eigentum und dürfen ohne vorherige schriftliche Zustimmung nicht vervielfältigt werden. Änderungen vorbehalten.



Uw leverancier / Votre fournisseur / Ihr Lieferant:

A large yellow rectangular area with rounded corners, intended for a supplier name. It contains four small L-shaped corner markers (top-left, top-right, bottom-left, bottom-right) to indicate the boundaries of the text field.

