

Commande à distance avec sonde d'ambiance



■ Présentation

Le raccordement d'une commande à distance permet, depuis la pièce où elle est installée, de déroger à toutes les instructions du tableau de commande OE-tronic 3® :

- Dérogation du programme chauffage en mode confort, éco ou vacances
- Modification de la température de consigne ambiante
- Changement du programme horaire actif
- Relance de l'eau chaude sanitaire pendant 1 heure.

La sonde d'ambiance agit automatiquement sur le régulateur central en fonction de la température du local où elle est installée.

La commande à distance permet l'adaptation automatique de la courbe de chauffe du circuit concerné.

1 Choix de l'emplacement

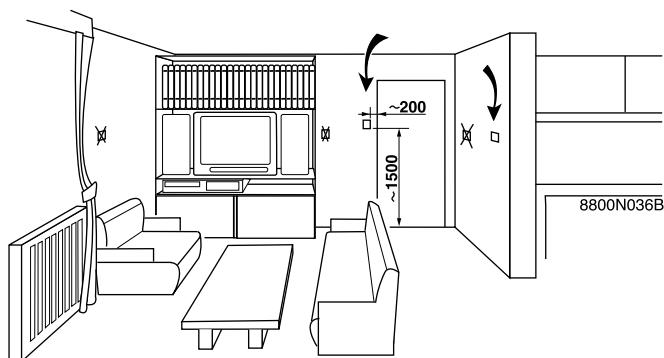

La commande à distance sera installée contre une cloison intérieure, à environ 1.5 m du sol dans la pièce pilote judicieusement choisie.

■ Emplacements déconseillés

Encaissé, exposé au rayonnement solaire, réchauffé par un passage de conduit de fumées, exposé à des courants d'air frais ou chauds de gaines d'aération, à proximité d'une cheminée à feu ouvert, d'une source de chaleur (téléviseur), derrière un rideau.

2 Fixation

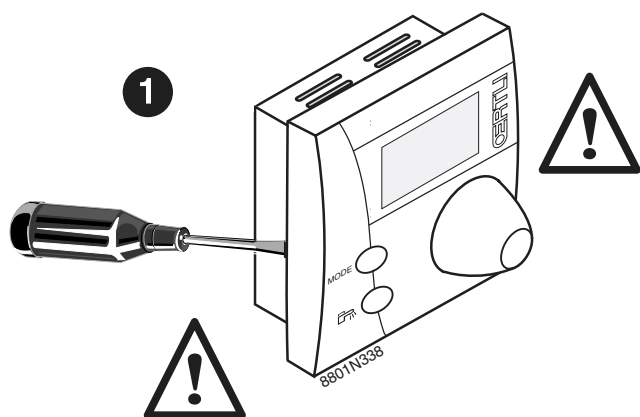

1 Dégager délicatement les ergots de la façade avant des nervures du boîtier à l'aide d'un tournevis.

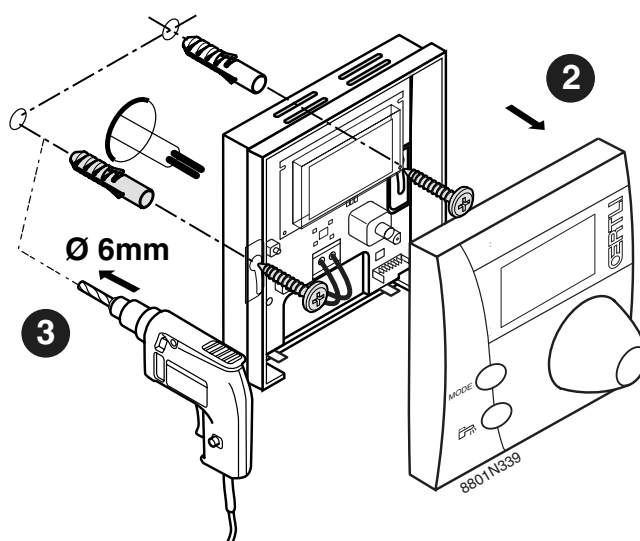

2 Enlever le couvercle.

3 Percer 2 trous de \varnothing 6 mm. Mettre en place les chevilles. Fixer le boîtier à l'aide des 2 vis fournies.

3 Raccordement électrique

Utiliser des fils de section comprise entre 2 x 0.35 et 2 x 1.5 mm².
Raccorder les 2 fils sur le bornier.

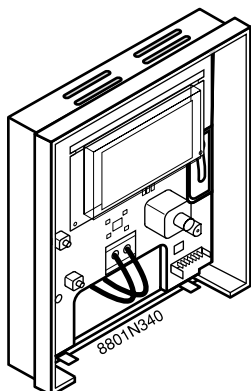

⚠ Ne pas placer dans un même conduit ou chemin de câbles les fils de sondes (très basse tension) et des fils de l'alimentation 230 V. Veiller à maintenir un écartement de 10 cm minimum entre les câbles très basse tension et les câbles d'alimentation 230 V.

4 Description

■ Affichage courant :

La commande à distance affiche la température extérieure.

■ Affichage de la température ambiante et de l'heure :

Lorsque la température extérieure est affichée, tourner le bouton rotatif sans appuyer dessus pour afficher l'heure ou la température ambiante durant quelques secondes.

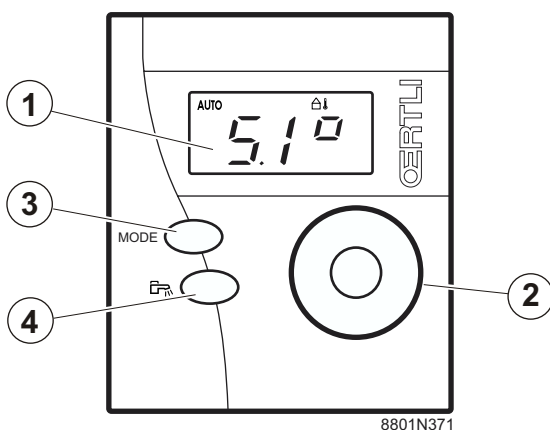

- ① Afficheur
- ② Bouton rotatif
- ③ Touche MODE
- ④ Touche ECS

■ Signification des symboles

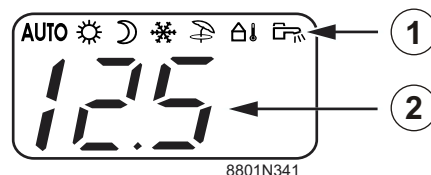

- ① Symboles
- ② Indication numérique correspondante

AUTO : Mode automatique
Le chauffage fonctionne d'après le programme horaire du régulateur central

: Mode **CONFORT 7/7**

AUTO : Mode forcé température **CONFORT JUSQUE ...**
(D'après le régulateur central OE-tronic 3®)

: Mode **ECO 7/7**

AUTO : Mode forcé température **ECO JUSQUE ...**
(D'après le régulateur central OE-tronic 3®)

: Mode **VACANCES** (Protection antigel)
Le nombre de jours d'absence est affiché

: L'afficheur indique la température extérieure

: Eau chaude sanitaire

: En mode été

5 Modification des températures de consigne confort et nuit

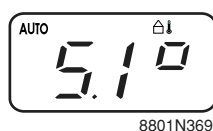
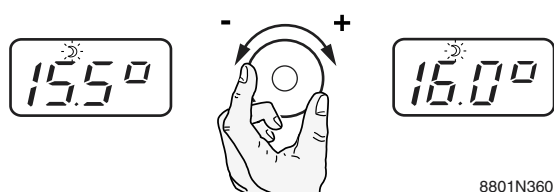
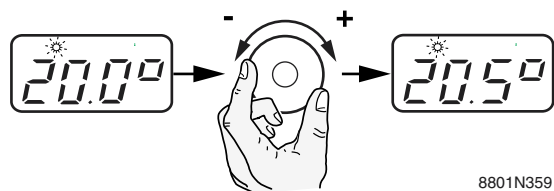

Modifier la température de consigne confort ☀ :

Appuyer une première fois sur le bouton rotatif.

La température de consigne confort s'affiche et le symbole ☀ clignote. La température de consigne peut être modifiée en tournant le bouton rotatif vers la gauche ou vers la droite. La nouvelle consigne confort sera automatiquement prise en compte après quelques secondes.

Modifier la température de consigne nuit 🌙 :

Appuyer une seconde fois sur le bouton rotatif.

La température de consigne nuit s'affiche et le symbole 🌙 clignote. La température de consigne peut être modifiée en tournant le bouton rotatif vers la gauche ou vers la droite. La nouvelle consigne nuit sera automatiquement prise en compte après quelques secondes.

Pour revenir à l'affichage normal :

Appuyer une troisième fois sur le bouton rotatif. L'afficheur indique la température extérieure.

6 Choix du programme horaire actif (P1, P2, P3 ou P4)

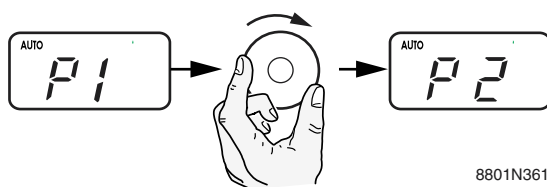

Appuyer successivement sur la touche **MODE** jusqu'au mode **AUTO**, puis maintenir la touche **MODE** enfoncée quelques secondes, jusqu'à ce que l'afficheur indique P (Programme horaire actif actuellement). Sélectionner le programme P1, P2, P3 ou P4 à l'aide du bouton rotatif. Le changement est immédiatement pris en compte.

Rappel des réglages effectués sur le régulateur OE-tronic 3® (À compléter) :

Programme horaire :

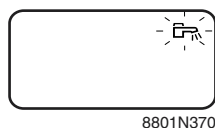

- P1 : 6 heures - 22 heures (Non réglable)
- P2 :
- P3 :
- P4 :

7 Eau chaude sanitaire



Lorsque la réserve d'eau chaude sanitaire est en dessous de la température de consigne et que le programme horaire associé ne permet pas la recharge du préparateur d'eau chaude sanitaire, le symbole  clignote.

Pour assurer la charge du préparateur d'eau chaude sanitaire pendant une heure :







Appuyer sur la touche . Le symbole  devient fixe et reste affiché pendant 1 heure. Pour annuler cette relance, appuyer une seconde fois sur la touche .

 **Le robinet du tableau OE-tronic 3® signale le fonctionnement de la pompe de charge. Le robinet de la commande à distance signale la marche forcée en cours.**

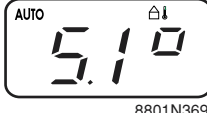
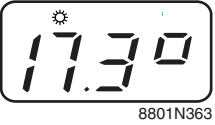
8 Choix du mode de fonctionnement

La touche **MODE** permet de choisir le mode de fonctionnement de votre chaudière.

Le mode de fonctionnement choisi s'activera automatiquement après quelques secondes.

 <p>8801N369</p>	<p>Mode automatique : AUTO</p> <p>En temps normal, la commande à distance est en mode automatique (AUTO) et l'afficheur indique la température extérieure.</p> <p>Le chauffage fonctionne d'après le programme horaire du régulateur central.</p>
 <p>8801N363</p>	<p>Mode CONFORT 7/7 : </p> <p>Sélectionner le mode confort en appuyant une fois sur la touche MODE. Le symbole  s'affiche. Pour repasser en mode automatique, réappuyer sur la touche MODE jusqu'à ce que AUTO apparaisse dans l'afficheur.</p>
 <p>8801N364</p>	<p>Mode forcé température CONFORT JUSQUE ... : AUTO  (D'après le régulateur central)</p> <p>Sélectionner le mode confort (symbole ) en maintenant la touche MODE enfoncée pendant 5 secondes jusqu'à ce que AUTO  apparaisse dans l'afficheur. Lorsque l'heure de fin réglée sur le régulateur OE-tronic 3® est atteinte, le régulateur se remet automatiquement en mode AUTO.</p> <p>Reporter le réglage effectué sur le régulateur OE-tronic 3® :</p> <p>- Confort jusqu'à..... (Réglage d'usine : 24 heures)</p>

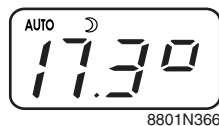
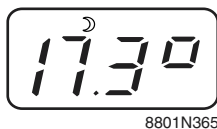

Mode ECO 7/7 : ☾

Sélectionner le mode nuit en appuyant deux fois sur la touche **MODE**. Le symbole ☾ s'affiche. Pour repasser en mode automatique, réappuyer sur la touche **MODE** jusqu'à ce que **AUTO** apparaisse dans l'afficheur.

Mode forcé température ECO JUSQUE ... : AUTO ☾ (D'après le régulateur central)

Sélectionner le mode nuit (symbole ☾) en maintenant la touche **MODE** enfoncée pendant 5 secondes jusqu'à ce que **AUTO** ☾ apparaisse dans l'afficheur. Lorsque l'heure de fin réglée sur le régulateur OE-tronic 3® est atteinte, le régulateur se remet automatiquement en mode **AUTO**.

Reporter le réglage effectué sur le régulateur OE-tronic 3® :

- Nuit jusqu'à (Réglage d'usine : 24 heures)

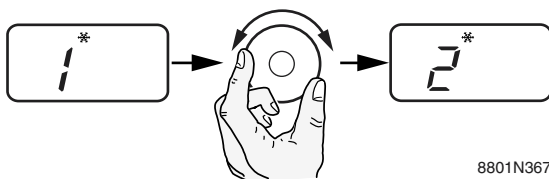

Mode VACANCES : ❄️

Sélectionner le mode VACANCES en appuyant trois fois sur la touche **MODE**. Le symbole ❄️ s'affiche. Le nombre de jours peut être réglé à l'aide du bouton rotatif. Le symbole ❄️ reste alors affiché. Après quelques secondes, l'afficheur indique à nouveau la température extérieure.

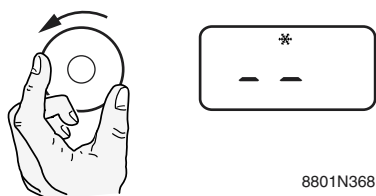

Mode vacances permanent

Sélectionner le mode VACANCES en appuyant trois fois sur la touche **MODE**. Le symbole ❄️ s'affiche. En tournant le bouton rotatif vers la gauche, la régulation se met en mode vacances permanent. Le symbole ❄️ reste alors affiché. Après quelques secondes, l'afficheur indique à nouveau la température extérieure.

OERTLI THERMIQUE S.A.S.

www.oertli.fr

Direction des Ventes France

Z.I. de Vieux-Thann
2, avenue Josué Heilmann - B.P. 16
F-68801 Thann Cedex
+33 3 89 37 00 84
+33 3 89 37 32 74

OERTLI SERVICE AG

www.oertli-service.ch

Service technique
Technische Abteilung
Servizio tecnico

Bahnstraße 24
CH-8603 SCHWERZENBACH
☎ 01 806 41 41
☎ 01 806 41 00
✉ info@oertli-service.ch

VEscal S.A. - Systèmes de chauffage

www.heizen.ch

Service commercial
Verkaufsbüro
Servizio commerciale

Z.I. de la Veyre, St-Légier
CH-1800 VEVEY 1
☎ 021 943 02 22
☎ 021 943 02 33
✉ info@vescal.ch

La Société OERTLI THERMIQUE S.A.S., ayant le souci de la qualité de ses produits, cherche en permanence à les améliorer.
Elle se réserve donc le droit, à tout moment de modifier les caractéristiques indiquées dans ce document.
Technische Änderungen vorbehalten.

Fernbedienung mit Raumfühler



■ Vorstellung

Der Anschluss einer Fernbedienung ermöglicht es, von ihrem Installationsort aus alle Steuerbefehle des OE-tronic 3®-Schaltfelds zu umgehen:

- Abweichung vom Heizprogramm in den Betriebsarten Tagbetrieb, Nachtbetrieb oder Ferien
- Änderung der Raumsolltemperatur
- Änderung des aktiven Zeitprogramms
- Warmwasser-Zwangsbetrieb für 1 Stunde.

Der Raumfühler wirkt automatisch gemäß der Temperatur seines Installationsortes auf die Zentralregelung ein.

Die Fernbedienung ermöglicht die automatische Anpassung der Heizkurve des betreffenden Kreises.

1 Wahl der Anbaustelle

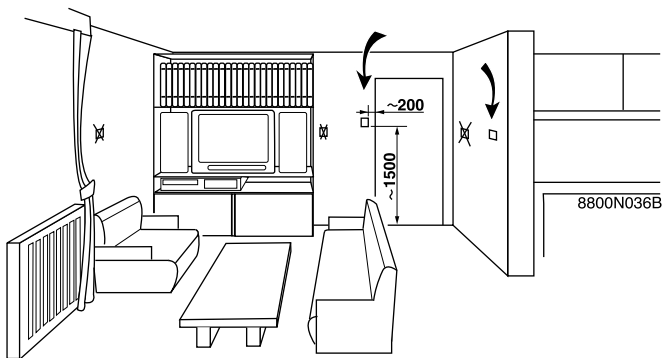

Die Fernbedienung ist an einer Innenwand in einem Bodenabstand von ungefähr 1.5 m in dem mit Umsicht ausgewählten "Bedien-Raum" anzubauen.

■ Nicht empfohlene Anbringensorte

In eingeschlossenen Winkeln, an Stellen, die direkter Sonneneinstrahlung ausgesetzt sind, von durchgehenden Rauchabzugsrohren erwärmt werden, sich in kalten oder warmen Luftströmen von Lüftungsrohren befinden, in der Nähe eines offenen Kamins, neben Wärmequellen (Fernsehgerät) oder hinter Vorhängen.

2 Halterung

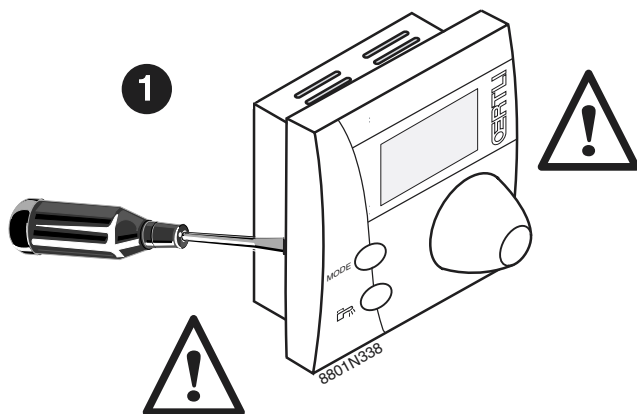

- 1** Die Stifte an der Kastenfront vorsichtig mit einem Schraubendreher lösen.

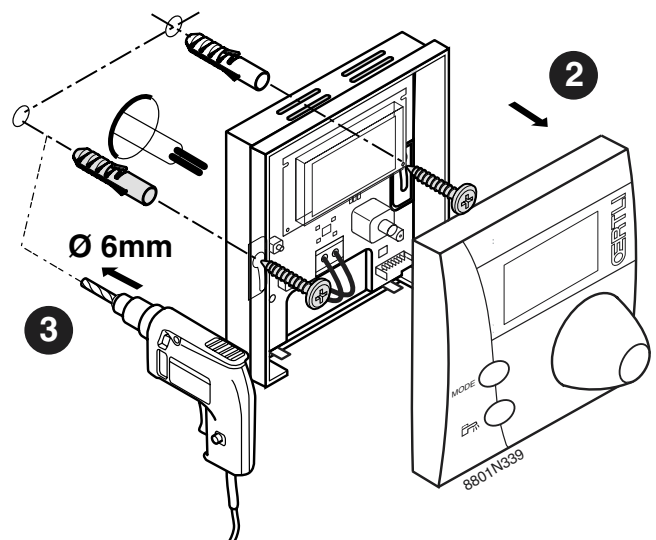

- 2** Deckel entfernen.
- 3** 2 Löcher \varnothing 6 mm bohren. Dübel einsetzen. Den Kasten mit den 2 mitgelieferten Schrauben befestigen.

3 Elektrischer Anschluss

Benutzen Sie Leitungsquerschnitte zwischen 2 x 0.35 und 2 x 1.5 mm².

Die 2 Kabel an der Klemmleiste anschließen.

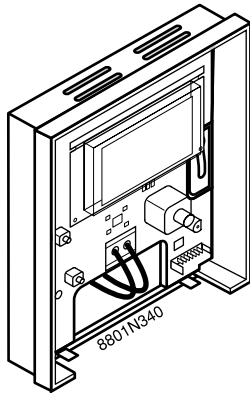

! Es dürfen in keinem Fall 230 V führende Kabelleitungen zusammen mit Fühlerkabeln in einem Rohr oder Kabelkanal verlegt werden. Zusätzlich ist ein minimaler Abstand von 10 cm zwischen Fühlerkabeln und 230 V Führende-Kabeln einzuhalten.

4 Beschreibung

■ Normale Anzeige :

Das Display zeigt die Außentemperatur an.

■ Anzeige der Raumtemperatur und der Uhrzeit:

Wenn die Außentemperatur angezeigt ist, den Drehknopf ohne drücken drehen, um die Uhrzeit oder die Raumtemperatur wenige Sekunden anzuzeigen.

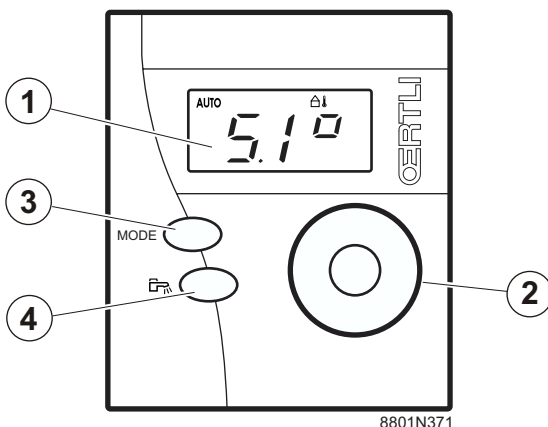

- ① Display
- ② Drehknopf
- ③ Taste MODE
- ④ Taste WWE

■ Symbolbedeutung

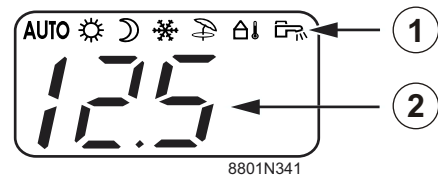

① Symbole

② Angabe des entsprechenden Wertes

AUTO: Automatik-Betrieb
Die Heizung läuft nach dem Uhrenprogramm des Zentralreglers

TAG DAUERND Betrieb

AUTO **PARTY BIS** Betrieb ...
(Gemäß Einstellung des Zentralreglers OE-tronic 3®)

NACHT DAUERND Betrieb

AUTO **NACHT BIS** Betrieb ...
(Gemäß Einstellung des Zentralreglers OE-tronic 3®)

Betriebsmodus FERIEN (Frostschutzfunktion)
Die Abwesenheit-Tagesanzahl ist angezeigt

Das Display zeigt die Außentemperatur an

Warmwasser

Im Betriebsmodus Sommer

5 Änderung der Tag- und Nacht-Solltemperaturen

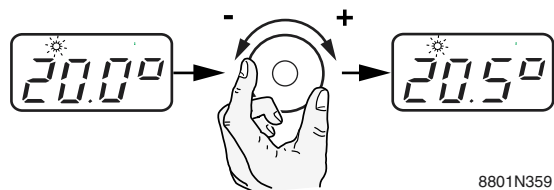

8801N359

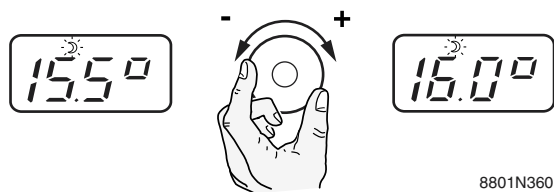

8801N360

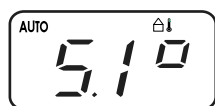

8801N369

Änderung der Tag-Solltemperatur ☀:

Den Drehknopf drücken.

Der Temperatur-Sollwert für den Tagbetrieb wird angezeigt, und das Symbol ☀ beginnt zu blinken. Der Temperatur-Sollwert kann geändert werden, indem der Drehknopf nach links oder rechts gedreht wird. Der neue Sollwert für den Tagbetrieb wird nach einigen Sekunden automatisch übernommen.

Änderung der Nacht-Solltemperatur ☾:

Erneut den Drehknopf drücken.

Der Temperatur-Sollwert für den Nachtbetrieb wird angezeigt, und das Symbol ☾ beginnt zu blinken. Der Temperatur-Sollwert kann geändert werden, indem der Drehknopf nach links oder rechts gedreht wird. Der neue Sollwert für den Nachtbetrieb wird nach einigen Sekunden automatisch übernommen.

Um auf die normale Anzeige zurückzugehen:

Ein drittes Mal auf den Drehknopf drücken. Das Display zeigt die Außentemperatur an.

6 Wahl des Uhrenprogramms (P1, P2, P3 oder P4)

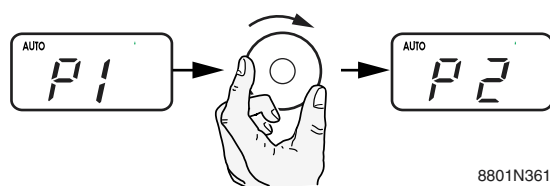

8801N361

Nacheinander die Taste MODE drücken, bis die Betriebsart AUTO angezeigt wird. Die Taste MODE einige Sekunden lang gedrückt halten, bis auf der Anzeige P erscheint (Aktuell aktives Zeitprogramm). Mit dem Drehknopf Programm P1, P2, P3 oder P4 auswählen. Die Änderung wird sofort wirksam.

Übersicht der an der OE-tronic 3®-Regelung vorgenommenen Einstellungen (zu vervollständigen):

Tagesprogramm:

- P1: 6 Uhr - 22 Uhr (Nicht einstellbar)
- P2:
- P3:
- P4:

7 Warmwasser

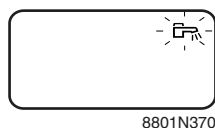

8801N370

Wenn die Temperatur des Warmwasservorrats unterhalb des Temperatur-Sollwerts liegt und das jeweilige Zeitprogramm keine Neuladung des Warmwasserbereiters vorsieht, blinkt das Symbol .

Ladebetrieb des Warmwasserbereiters 1 Stunde lang freigeben:

Auf Taste  drücken. Das Symbol  wird 1 Stunde lang konstant angezeigt. Um den Zwangsladebetrieb zu löschen, Taste  erneut drücken.



Der Hahn des OE-tronic 3®-Schaltfelds zeigt den Betrieb der Ladepumpe an. Der Hahn der Fernbedienung zeigt den laufenden Zwangsbetrieb an.

8 Wahl des allgemeinen Betriebs

Die Taste **MODE** dient zur Auswahl der Betriebsart Ihres Heizkessels.

Die gewählte Betriebsart wird automatisch wenige Sekunden später aktiviert.

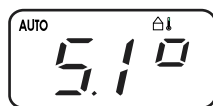

8801N369

Automatik-Betrieb: AUTO

Im Normalbetrieb arbeitet die Fernbedienung in der Betriebsart (**AUTO**) und das Display zeigt die Außentemperatur an. Die Heizung läuft nach dem Uhrenprogramm des Zentralreglers.



8801N363



TAG DAUERND Betrieb:

Betriebsart Tagbetrieb durch einmaliges Drücken der Taste **MODE** wählen. Symbol  erscheint. Um wieder in die Betriebsart AUTO zu wechseln, erneut die Taste **MODE** drücken, bis auf der Anzeige **AUTO** erscheint.



8801N364

PARTY BIS Betrieb ...: AUTO (Gemäß Einstellung des Zentralreglers)

Betriebsart Tagbetrieb (Symbol ) wählen, indem die Taste **MODE** 5 Sekunden lang gedrückt wird, bis **AUTO ** auf der Anzeige erscheint. Wenn die an der OE-tronic 3®-Regelung programmierte Enduhrzeit erreicht ist, schaltet die Regelung automatisch in die Betriebsart AUTO zurück.

An der OE-tronic 3®-Regelung vorgenommene Einstellungen bitte eintragen:

- Tagbetrieb bis(Werkseinstellung: 24 Uhr)

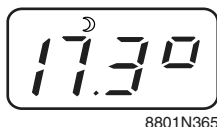

8801N365



8801N366

NACHT DAUERND Betrieb: ☾

Betriebsart Nachtbetrieb durch zweimaliges Drücken der Taste **MODE** wählen. Symbol ☾ erscheint. Um wieder in die Betriebsart AUTO zu wechseln, erneut die Taste **MODE** drücken, bis auf der Anzeige **AUTO** erscheint.

NACHT BIS Betrieb ...: AUTO ☾ (Gemäß Einstellung des Zentralreglers)

Betriebsart Nachtbetrieb (Symbol ☾) wählen, indem die Taste **MODE** 5 Sekunden lang gedrückt wird, bis **AUTO ☾** auf der Anzeige erscheint. Wenn die an der OE-tronic 3®-Regelung programmierte Enduhrzeit erreicht ist, schaltet die Regelung automatisch in die Betriebsart AUTO zurück.

An der OE-tronic 3®-Regelung vorgenommene Einstellungen bitte eintragen:

- Nachtbetrieb bis.....(Werkseinstellung: 24 Uhr)

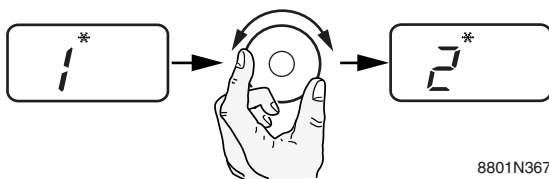

8801N367

Betriebsmodus FERIEN: ❄️

Betriebsart FERIEN durch dreimaliges Drücken der Taste **MODE** wählen. Symbol ❄️ erscheint. Die Anzahl der Tage wird mithilfe des Drehknopfs eingestellt. Das Symbol ❄️ wird in diesem Fall dauernd angezeigt. Nach einigen Sekunden erscheint auf der Anzeige wieder die Außentemperatur.

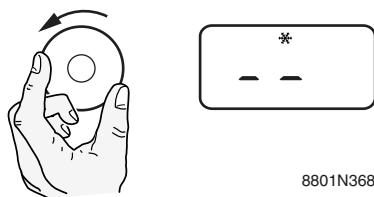

8801N368

Betriebsart FERIEN DAUERND

Betriebsart FERIEN durch dreimaliges Drücken der Taste **MODE** wählen. Symbol ❄️ erscheint. Durch Drehung des Drehknopfs nach links wird die Regelung in die Betriebsart FERIEN DAUERND versetzt. Das Symbol ❄️ wird in diesem Fall dauernd angezeigt. Nach einigen Sekunden erscheint auf der Anzeige wieder die Außentemperatur.

OERTLI THERMIQUE S.A.S.

www.oertli.fr

Direction des Ventes France

Z.I. de Vieux-Thann
2, avenue Josué Heilmann - B.P. 16
F-68801 Thann Cedex
+33 3 89 37 00 84
+33 3 89 37 32 74

OERTLI SERVICE AG

www.oertli-service.ch

Service technique
Technische Abteilung
Servizio tecnico

Bahnstraße 24
CH-8603 SCHWERZENBACH
☎ 01 806 41 41
☎ 01 806 41 00
✉ info@oertli-service.ch

VESCAL S.A. - Systèmes de chauffage

www.heizen.ch

Service commercial
Verkaufsbüro
Servizio commerciale

Z.I. de la Veyre, St-Légier
CH-1800 VEVEY 1
☎ 021 943 02 22
☎ 021 943 02 33
✉ info@vescal.ch

La Société OERTLI THERMIQUE S.A.S., ayant le souci de la qualité de ses produits, cherche en permanence à les améliorer. Elle se réserve donc le droit, à tout moment de modifier les caractéristiques indiquées dans ce document.

Technische Änderungen vorbehalten.

OE-tronic 3® Package AD194

Remote control with room sensor



■ Presentation

Connecting a remote control makes it possible to override all instructions on the OE-tronic 3® control panel from the room in which it is installed:

- Overriding the heating programme in comfort, eco or holiday mode
- Modifying the set room temperature
- Changing the active time programme
- Restarting the domestic hot water for 1 hour.

The room sensor automatically controls the central control system depending on the temperature of the room in which it is installed.

The remote control is used to automatically adapt the heating curve on the circuit concerned.

1 Choose the position

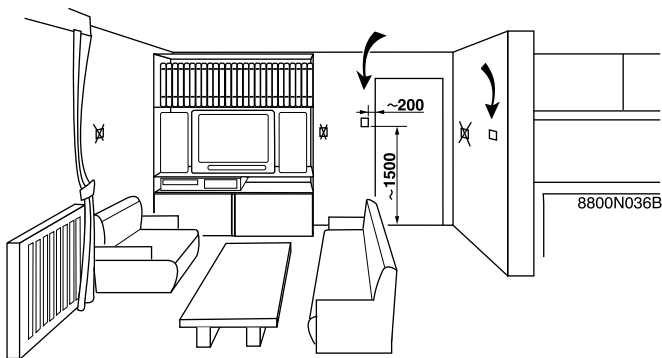

The remote control will be installed against an internal partition, about 1.5 m from the floor in a judiciously chosen "reference" room.

■ Positions to be avoided

Enclosed, exposed to solar radiation, heated by a flue duct, exposed to cold or hot air currents from air ducts, close to an open fireplace, a heat source (television), behind a curtain.

2 Attachment

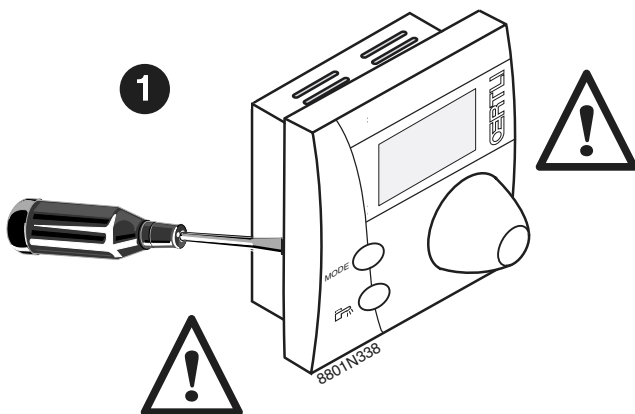

- ⚠ 1** Carefully release the lugs on the front panel from the ribs in the box using a screwdriver.

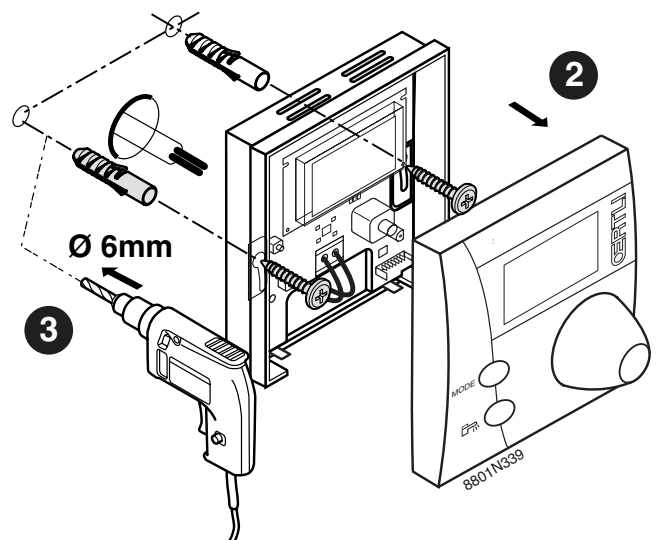

- 2** Remove the cover.
- 3** Drill 2 holes with a \varnothing of 6 mm. Put the rawplugs in place. Secure the box using the 2 screws provided.

3 Electrical connection

Use wires with a cross section of between 2 x 0.35 and 2 x 1.5 mm². Connect the 2 wires to the terminal block.

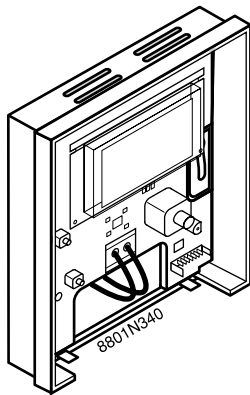

⚠ Under no circumstances must sensor cables (very low voltage) be placed in cable ducts or channels carrying cables supplying 230 V. Furthermore, a minimum distance of 10 cm should be kept between cables supplying very low voltage and cables supplying 230 V.

4 Description

■ Usual display :

The remote control displays the outside temperature.

■ Display of the room temperature and the time:

When the outside temperature is displayed, turn the rotary button without pressing it to display the time or the room temperature for a few seconds.

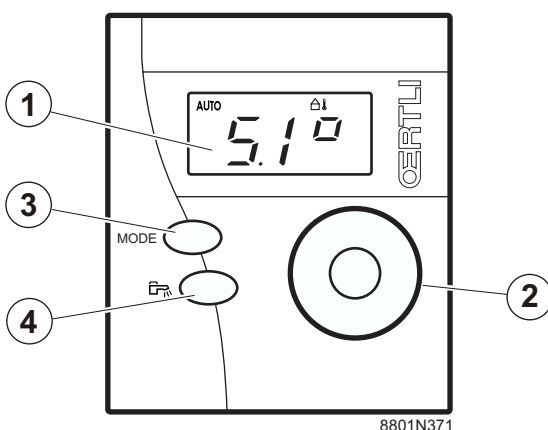

- ① Display
- ② Rotary button
- ③ Key MODE
- ④ DHW button

■ Meaning of the symbols

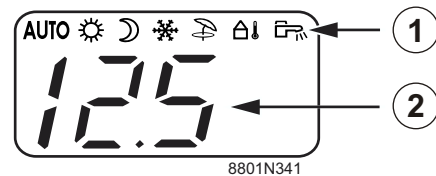

① Symbols

② Corresponding digital information

- AUTO:** Automatic mode
The heating operates according to the time programme on the central control system
- ☀:** **COMFORT 7/7** mode
- AUTO ☀:** Forced temperature mode **COMFORT UNTIL ...**
(According to the OE-tronic 3® central control system)
- ☾:** **ECO 7/7** mode
- AUTO ☾:** Forced temperature more **ECO UNTIL ...**
(According to the OE-tronic 3® central control system)
- ❄:** HOLIDAY mode (Antifreeze protection)
The number of days' absence is displayed
- 🏠:** The display shows the outside temperature
- 🚿:** Domestic hot water
- ☀☾:** In summer mode

5 Modifying the set comfort and night temperatures

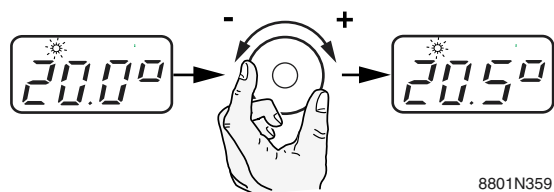

8801N359

Modifying the set comfort temperature ☀:

First press the rotary button.

The set comfort temperature is displayed and the symbol ☀ flashes. The set temperature can be modified by turning the rotary button to the left or right. The new comfort setting will be automatically taken into account after a few seconds.

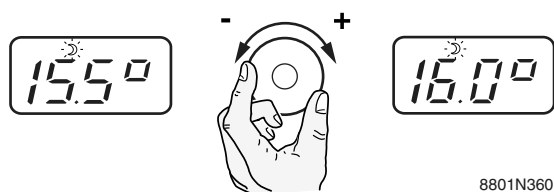

8801N360

Modifying the set night temperature ☾:

Press the rotary button again.

The set night temperature is displayed and the symbol ☾ flashes. The set temperature can be modified by turning the rotary button to the left or right. The new night setting will be automatically taken into account after a few seconds.

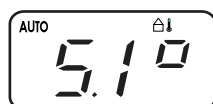

8801N369

To return to the standard display:

Press the rotary button a third time. The display shows the outside temperature.

6 Choosing the active time programme (P1, P2, P3 or P4)

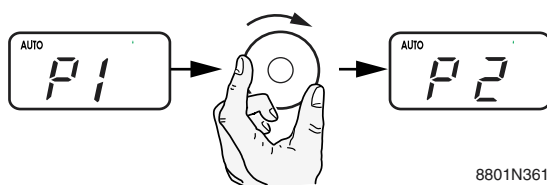

8801N361

Successively press the **MODE** button until **AUTO** mode is displayed, then hold down the **MODE** button for a few seconds until the display shows P (Time programme currently active). Select programme P1, P2, P3 or P4 using the rotary button. The change is immediately taken into account.

Reminder of the settings made on the OE-tronic 3® control system (to be filled in):

Time schedule:

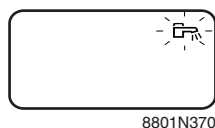

- P1: 6 hours - 22 hours (not adjustable)
- P2:
- P3:
- P4:

7 Domestic hot water



When the domestic hot water reserve is below the set temperature and the associated time programme does not enable loading of the domestic hot water tank, the symbol  flashes.

To ensure loading of the domestic hot water tank for one hour:





Press the  key. The symbol  becomes steady and continues to be displayed for 1 hour. To cancel this restart, press the  button again.

 **The tap on the OE-tronic 3® control panel shows that the load pump is operating. The tap on the remote control shows that forced operation is underway.**

8 Choosing the operating mode

The **MODE** button is used to select the operating mode for your boiler.

The operating mode selected will be automatically activated after a few seconds.

<p>8801N369</p>	<p>Automatic mode: AUTO</p> <p>Normally, the remote control is in automatic mode (AUTO) and the display shows the outside temperature. The heating operates according to the time programme on the central control system.</p>
<p>8801N363</p>	<p>COMFORT 7/7 mode: </p> <p>Select the comfort mode by pressing the MODE button once. The symbol  appears. To return to automatic mode, press the MODE button again until AUTO appears on the display.</p>
<p>8801N364</p>	<p>Forced temperature mode COMFORT UNTIL ...: AUTO  (According to the central control system)</p> <p>Select the comfort mode (symbol ) by holding down the MODE button for 5 seconds until AUTO  appears on the display. When the end time set on the OE-tronic 3® control system is reached, the control system automatically returns to AUTO mode.</p> <p>Refer to the setting made on the OE-tronic 3® control system:</p> <ul style="list-style-type: none"> - Comfort until (Factory setting: 24 hours)

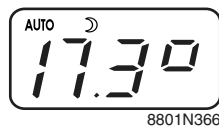
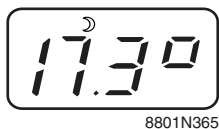

ECO 7/7 mode: ☾

Select the night mode by pressing the **MODE** button twice. The symbol ☾ appears. To return to automatic mode, press the **MODE** button again until **AUTO** appears on the display.

Forced temperature more ECO UNTIL ...: AUTO ☾ (According to the central control system)

Select the night mode (symbol ☾) by holding down the **MODE** button for 5 seconds until **AUTO ☾** appears on the display. When the end time set on the OE-tronic 3® control system is reached, the control system automatically returns to **AUTO** mode.

Refer to the setting made on the OE-tronic 3® control system:

- Night until..... (Factory setting: 24 hours)

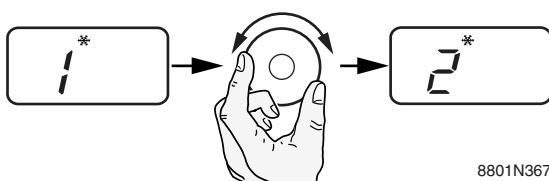

HOLIDAY mode: ❄️

Select the HOLIDAY mode by pressing the **MODE** button three times. The symbol ❄️ appears. The number of days can be set using the rotary button. The symbol ❄️ then continues to be displayed. After a few seconds, the display again shows the outside temperature.

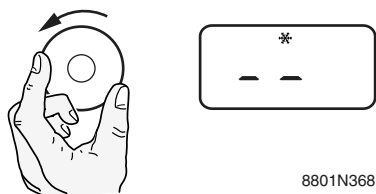

Permanent holiday mode

Select the HOLIDAY mode by pressing the **MODE** button three times. The symbol ❄️ appears. If the rotary button is turned to the left, the control system goes into permanent holiday mode. The symbol ❄️ then continues to be displayed. After a few seconds, the display again shows the outside temperature.

OERTLI THERMIQUE S.A.S.

www.oertli.fr

Direction des Ventes France

Z.I. de Vieux-Thann
2, avenue Josué Heilmann - B.P. 16
F-68801 Thann Cedex
+33 3 89 37 00 84
+33 3 89 37 32 74

OERTLI SERVICE AG

www.oertli-service.ch

Service technique
Technische Abteilung
Servizio tecnico

Bahnstraße 24
CH-8603 SCHWERZENBACH
☎ 01 806 41 41
☎ 01 806 41 00
✉ info@oertli-service.ch

VESCAL S.A. - Systèmes de chauffage

www.heizen.ch

Service commercial
Verkaufsbüro
Servizio commerciale

Z.I. de la Veyre, St-Légier
CH-1800 VEVEY 1
☎ 021 943 02 22
☎ 021 943 02 33
✉ info@vescal.ch

La Société OERTLI THERMIQUE S.A.S., ayant le souci de la qualité de ses produits, cherche en permanence à les améliorer.
Elle se réserve donc le droit, à tout moment de modifier les caractéristiques indiquées dans ce document.
Technische Änderungen vorbehalten.

Afstandsbediening met omgevingsvoeler



■ Presentatie

Door aansluiting van een afstandsbediening kunnen vanuit het vertrek waar deze geïnstalleerd is, alle instructies van het bedieningspaneel OE-tronic 3® gewijzigd worden:

- Verandering van het verwarmingsprogramma in de modus dag, nacht of vakantie
- Wijziging van de richttemperatuur van de ruimte
- Verandering van het actieve uurprogramma
- Herstart van het sanitair warm water gedurende 1 uur.

De omgevingsvoeler handelt automatisch op de centrale regelaar, afhankelijk van de temperatuur van de ruimte waar deze geïnstalleerd is.

Met de afstandsbediening is automatische aanpassing van de verwarmingscurve van de betreffende kring mogelijk.

1 Keuze van de plaats

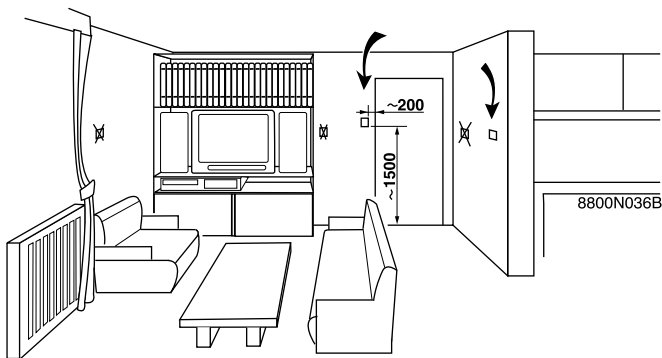

De afstandsbediening wordt tegen een binnenwand bevestigd, op ongeveer 1.5 meter van de vloer, in een verstanding gekozen kamer.

■ Afgeraden montageplaatsen

Ingebouwd, blootgesteld wordt aan zonnestralen, verwarmd wordt door een rookgasbuis, blootgesteld wordt aan koude of warme luchtstromen afkomstig van ventilatiebuizen, in de buurt van een open haard, een warmtebron (televisietoestel), achter een glasordijn.

2 Bevestiging

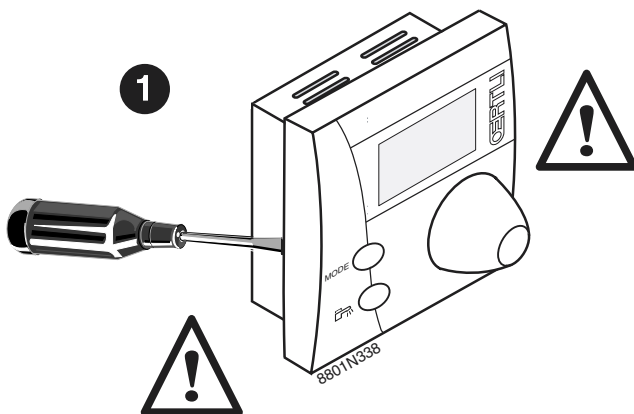

- 1** Maak de pinnen aan de voorzijde van de ribben van het kastje voorzichtig los met behulp van een schroevendraaier.

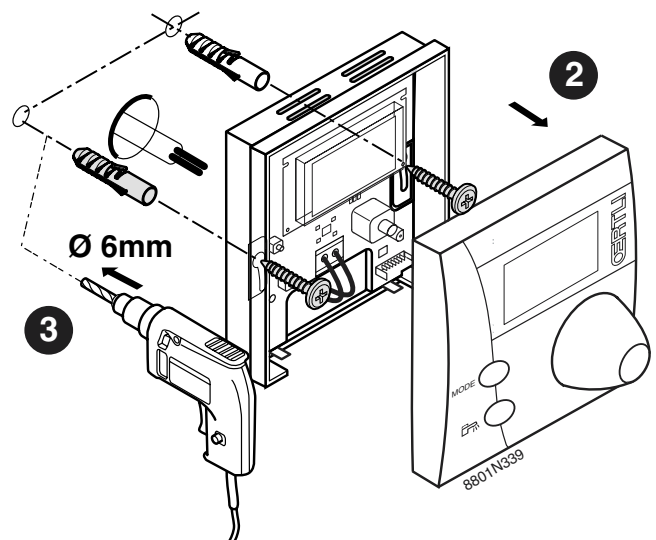

- 2** Verwijder het deksel.
- 3** Boor 2 gaten van \varnothing 6 mm. Plaats de pluggen. Bevestig het kastje met behulp van de 2 meegeleverde schroeven.

3 Elektrische aansluiting

Gebruik draden met een doorsnede tussen 2 x 0.35 en 2 x 1.5 mm². Sluit de 2 draden aan op de klemmenstrook.

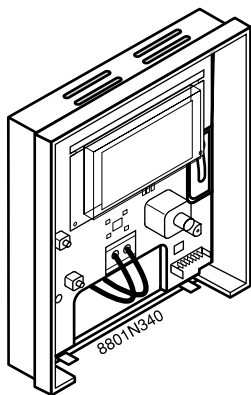

⚠ Plaats nooit in eenzelfde buis de draden van een voeler (zeer lage spanning) samen met de draden met een voeding van 230 V. De afstand tussen beide stroomdraden moet minimaal 10 cm bedragen.

4 Beschrijving

■ Huidige weergave :

De afstandsbediening geeft de buitentemperatuur weer.

■ Weergave van de omgevingstemperatuur en de tijd:

Draai, wanneer de buitentemperatuur wordt weergegeven, de draaiknop zonder hierop te drukken om de tijd of de omgevingstemperatuur enkele seconden weer te geven.

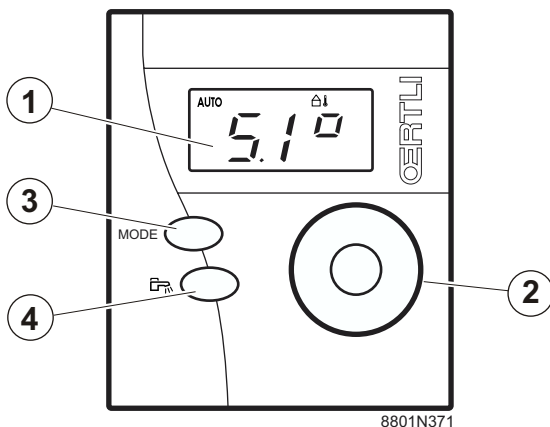

- ① Display
- ② Draaiknop
- ③ Toets MODE
- ④ Toets SWW

■ Betekenis van de symbolen

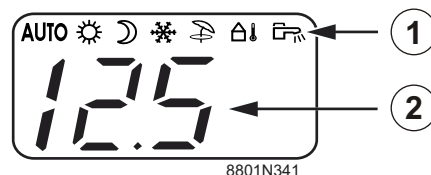

① Symbolen

② Bijbehorende digitale aanduiding

AUTO: Automatische modus
De verwarming functioneert volgens het uurprogramma van de centrale regelaar

 **COMFORT 7/7** modus

AUTO  **COMFORT TOT** modus ...
(Volgens de centrale regelaar OE-tronic 3®)

 **ECO 7/7** modus

AUTO  Geforceerde modus nachttemperatuur **ECO TOT** ...
(Volgens de centrale regelaar OE-tronic 3®)

 **VAKANTIE** modus (Antivriesbescherming)
Het aantal dagen afwezigheid wordt weergegeven

 De display geeft de buitentemperatuur aan

 Sanitar warm water

 In de zomercyclus

5 Wijziging van de richttemperaturen dag en nacht

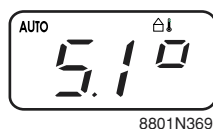
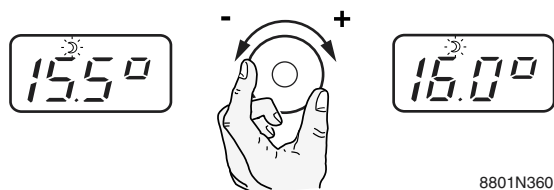
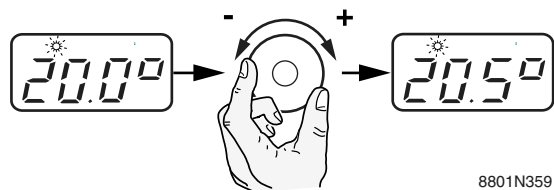

Wijziging van de richttemperatuur dag ☀:

Druk een eerste keer op de draaiknop.

De richttemperatuur dag wordt weergegeven en het symbool ☀ knippert. De richttemperatuur kan gewijzigd worden door de draaiknop naar links of rechts te draaien. De nieuwe richtwaarde wordt automatisch na enkele seconden in aanmerking genomen.

Wijziging van de richttemperatuur nacht 🌙:

Druk een tweede keer op de draaiknop.

De richttemperatuur nacht wordt weergegeven en het symbool 🌙 knippert. De richttemperatuur kan gewijzigd worden door de draaiknop naar links of rechts te draaien. De nieuwe richtwaarde nacht wordt automatisch na enkele seconden in aanmerking genomen.

Om terug te keren naar de normale weergave:

Druk een derde keer op de draaiknop. De display geeft de buitentemperatuur aan.

6 Keuze van het actieve uurprogramma (P1, P2, P3 of P4)

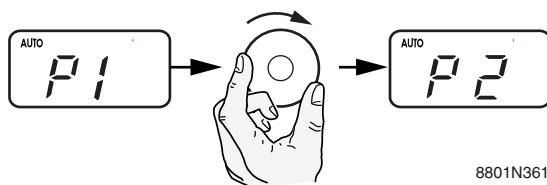

Druk na elkaar op de toets **MODE** tot de modus **AUTO** en houd de toets **MODE** vervolgens enkele seconden ingedrukt totdat de display P aangeeft (Uurprogramma nu actief). Selecteer het programma P1, P2, P3 of P4 met behulp van de draaiknop. De verandering wordt onmiddellijk in aanmerking genomen.

Herinnering van de op de regelaar OE-tronic 3® uitgevoerde afstellingen (aanvullen):

Urenteller:

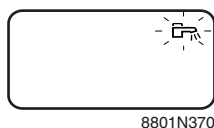

- P1: 6 uur - 22 uur (Niet afstelbaar)
- P2:
- P3:
- P4:

7 Sanitar warm water



Wanneer het aanwezige sanitair warm water onder de richttemperatuur is en het bijbehorende uurprogramma het opnieuw laden van het sww-toestel niet toestaat, knippert het symbool .

Om het laden van het sww-toestel gedurende een uur te verzekeren:

Op de toets  drukken. Het symbool  gaat vast branden en blijft 1 uur lang weergegeven. Om deze herstart te annuleren, drukt u een tweede keer op de toets .

 **De kraan van het paneel OE-tronic 3® geeft de werking van de laadpomp aan. De kraan van de afstandsbediening meldt de huidige geforceerde werking.**

8 Keuze van de werkwijze

Met de toets **MODE** kan de werkwijze van uw ketel gekozen worden.

De gekozen werkwijze zal automatisch na enkele seconden in werking treden.

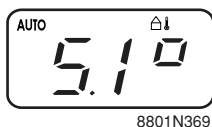

Automatische modus: AUTO

Onder normale omstandigheden werkt de afstandsbediening automatisch (**AUTO**) en geeft de display de buitentemperatuur aan. De verwarming functioneert volgens het uurprogramma van de centrale regelaar.

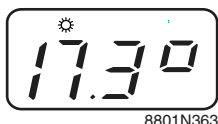

COMFORT 7/7 modus:

Selecteer de dagmodus door één keer op de toets **MODE** te drukken. Het symbool  verschijnt. Om terug te keren naar de automatische modus, drukt u nogmaals op de toets **MODE** totdat **AUTO** verschijnt.

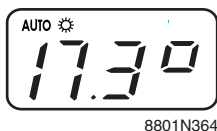

COMFORT TOT modus ...: **AUTO** (Volgens de centrale regelaar)

Selecteer de dagmodus (symbool ) door de toets **MODE** gedurende 5 seconden ingedrukt te houden, totdat **AUTO**  op de display verschijnt. Wanneer de op de regelaar OE-tronic 3® afgestelde eindtijd bereikt is, gaat de regelaar automatisch terug naar de modus **AUTO**.

Breng de uitgevoerde afstelling over op de regelaar OE-tronic 3®:

- Dag tot (Fabrieksinstelling: 24 uur)



8801N365



8801N366

ECO 7/7 modus: ☾

Selecteer de nachtmodus door twee keer op de toets **MODE** te drukken. Het symbool ☾ verschijnt. Om terug te keren naar de automatische modus, drukt u nogmaals op de toets **MODE** totdat **AUTO** verschijnt.

Geforceerde modus nachttemperatuur ECO TOT ...: AUTO ☾
(Volgens de centrale regelaar)

Selecteer de nachtmodus (symbool ☾) door de toets **MODE** gedurende 5 seconden ingedrukt te houden totdat **AUTO** ☾ op de display verschijnt. Wanneer de op de regelaar OE-tronic 3® afgestelde eindtijd bereikt is, gaat de regelaar automatisch terug naar de modus **AUTO**.

Breng de uitgevoerde afstelling over op de regelaar OE-tronic 3®:

- Nacht tot (Fabrieksinstelling: 24 uur)

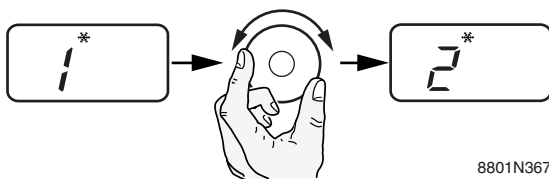

8801N367

VAKANTIE modus: ❄

Selecteer de modus VAKANTIE door drie keer op de toets **MODE** te drukken. Het symbool ❄ verschijnt. Het aantal dagen kan met behulp van de draaiknop afgesteld worden. Het symbool ❄ blijft dan weergegeven. Na enkele seconden geeft de display opnieuw de buitentemperatuur aan.

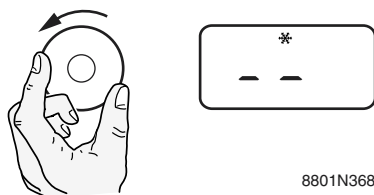

8801N368

Permanente vakantiemodus

Selecteer de modus VAKANTIE door drie keer op de toets **MODE** te drukken. Het symbool ❄ verschijnt. Door de draaiknop naar links te draaien, gaat de regelaar over op de permanente vakantiemodus. Het symbool ❄ blijft dan weergegeven. Na enkele seconden geeft de display opnieuw de buitentemperatuur aan.

OERTLI THERMIQUE S.A.S.www.oertli.fr

Direction des Ventes France

Z.I. de Vieux-Thann
2, avenue Josué Heilmann - B.P. 16
F-68801 Thann Cedex
+33 3 89 37 00 84
+33 3 89 37 32 74

OERTLI SERVICE AGwww.oertli-service.ch

Service technique
Technische Abteilung
Servizio tecnico

Bahnstraße 24
CH-8603 SCHWERZENBACH
☎ 01 806 41 41
☎ 01 806 41 00
✉ info@oertli-service.ch

VESCAL S.A. - Systèmes de chauffagewww.heizen.ch

Service commercial
Verkaufsbüro
Servizio commerciale

Z.I. de la Veyre, St-Légier
CH-1800 VEVEY 1
☎ 021 943 02 22
☎ 021 943 02 33
✉ info@vescal.ch

La Société OERTLI THERMIQUE S.A.S., ayant le souci de la qualité de ses produits, cherche en permanence à les améliorer. Elle se réserve donc le droit, à tout moment de modifier les caractéristiques indiquées dans ce document.

Technische Änderungen vorbehalten.

Comando a distanza con sonda ambiente



■ Presentazione

Il collegamento di un comando a distanza consente, dalla stanza in cui è installato, di derogare tutte le istruzioni del pannello di comando OE-tronic 3®:

- Deroga del programma riscaldamento in modalità comfort, eco o vacanze
- Modifica della temperatura di prescrizione ambiente
- Modifica del programma orario attivo
- Rilancio dell' acqua calda sanitaria per 1 ora.

La sonda ambiente agisce automaticamente sul regolatore centrale in funzione della temperatura del locale in cui è installata.

Il comando a distanza consente l'adattamento automatico della curva di riscaldamento del circuito interessato.

1 Scelta dell'ubicazione

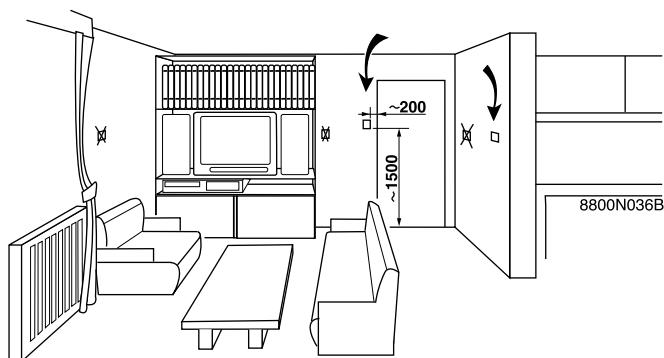

Il comando a distanza sarà installato su una parete interna a circa 1.5 m dal pavimento nella stanza pilota accuratamente scelta.

■ Posizionamenti sconsigliati

Incassato, esposto ai raggi del sole, riscaldato dal passaggio di una canna fumaria, esposto a correnti d'aria fredda o calda di condotti d'aerazione, in prossimità di un camino aperto, d'una fonte di calore (televisore), dietro verniciature.

2 Fissaggio

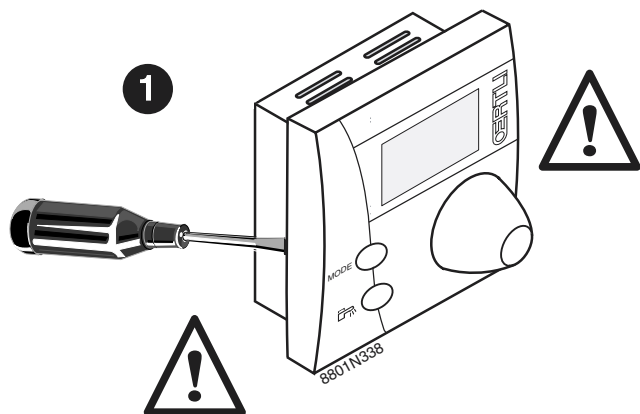

- 1** Estrarre delicatamente i perni del pannello anteriore delle centine del cassetto con l'ausilio di un cacciavite.

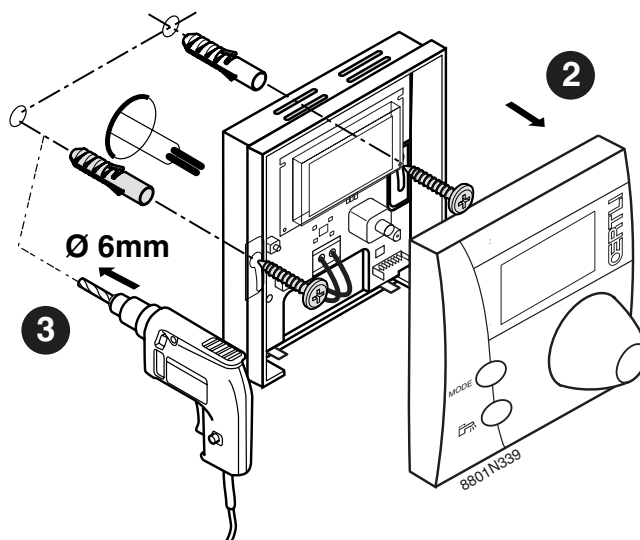

- 2** Rimuovere il coperchio.
- 3** Eseguire 2 fori da \varnothing 6 mm. Posizionare i tasselli. Fissare la cassetta con l'ausilio delle 2 viti in dotazione.

3 Collegamento elettrico

Utilizzare fili con sezione compresa tra 2 x 0.35 e 2 x 1.5 mm².
Collegare i 2 fili sulla morsettiere.

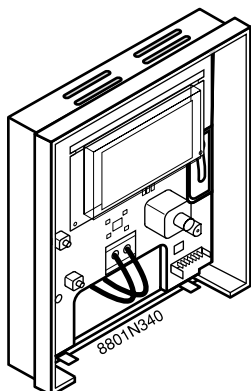

⚠ Non posizionare assolutamente nello stesso condotto per cavi i fili della sonda (a bassissima tensione) e quelli con alimentazione a 230 V. Assicurarsi anzi di mantenere una distanza di almeno 10 cm tra i cavi a bassa tensione e quelli a 230 V.

4 Descrizione

■ Visualizzazione corrente :

Il comando a distanza visualizza la temperatura esterna.

■ Visualizzazione della temperatura ambiente e dell'ora:

Quando è visualizzata la temperatura esterna, ruotare la manopola senza premere per visualizzare l'ora o la temperatura ambiente per alcuni secondi.

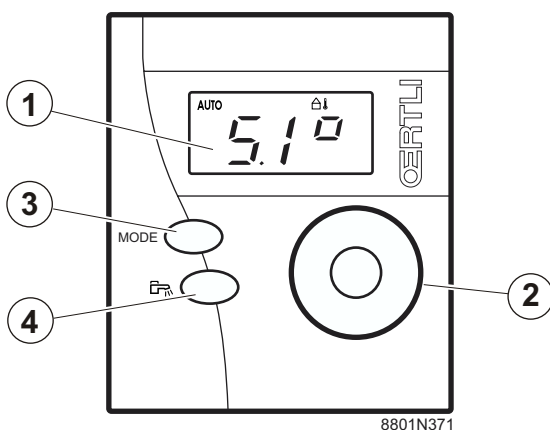

- ① Display
- ② Manopola
- ③ Tasto MODE
- ④ Tasto ACS

■ Significato dei simboli

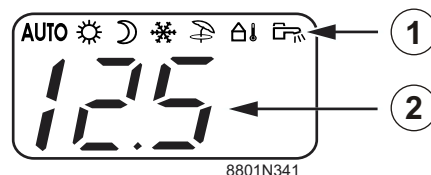

① Simboli

② Indicazione numerica corrispondente

AUTO: Modalità automatica
Il riscaldamento funziona in base al programma orario del regolatore centrale

☀: Modalità **COMODITA 7/7**

AUTO ☀: Modalità forzata temperatura **COMOD. FINO A ...**
(In base al regolatore centrale OE-tronic 3®)

☾: Modalità **ECO 7/7**

AUTO ☾: Modalità forzata temperatura **ECO FINO A ...**
(In base al regolatore centrale OE-tronic 3®)

❄: Modalità **VACANZE** (Protezione antigelo)
Viene visualizzato il numero dei giorni di assenza

🏠: il display indica la temperatura esterna

🚿: Aqua calda sanitaria

☀: In modalità estate

5 Modifica delle temperature di prescrizione comfort e notte

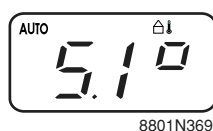
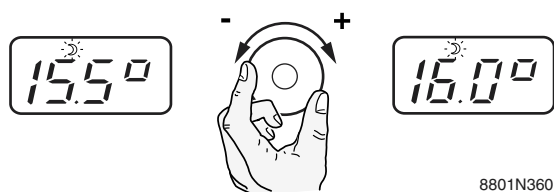
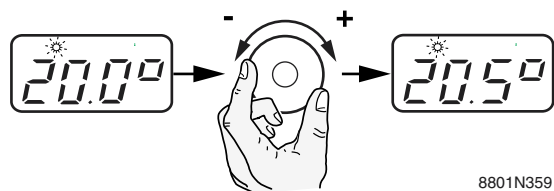

Modificare la temperatura di prescrizione comfort ☀:

Premere la manopola una volta.

Viene visualizzata la temperatura di prescrizione e il simbolo ☀ lampeggia. È possibile modificare la temperatura di prescrizione ruotando la manopola verso sinistra o verso destra. Verrà implementata automaticamente la nuova prescrizione comfort dopo alcuni secondi.

Modificare la temperatura di prescrizione notte ☾:

Premere nuovamente la manopola.

Viene visualizzata la temperatura di prescrizione notte e il simbolo ☾ lampeggia. È possibile modificare la temperatura di prescrizione ruotando la manopola verso sinistra o verso destra. Verrà implementata automaticamente la nuova prescrizione notte dopo alcuni secondi.

Per tornare alla visualizzazione normale:

Premere una terza volta la manopola. il display indica la temperatura esterna.

6 Scelta del programma orario attivo (P1, P2, P3 o P4)

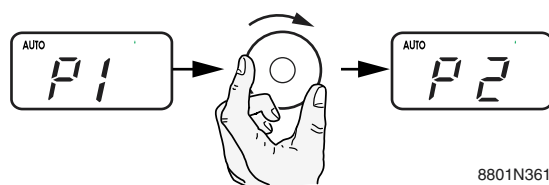

Premere ripetutamente il tasto **MODO** fino alla modalità **AUTO**, quindi tenere premuto il tasto **MODO** per qualche secondo, fino a quando il display indica P (Programma orario attualmente attivo). Selezionare il programma P1, P2, P3 o P4 con la manopola. La modifica viene implementata immediatamente.

Promemoria delle regolazioni eseguite sul regolatore OE-tronic 3® (Da completare):

Programma orario:

- P1: 6 ore - 22 ore (Non regolabile)
- P2:
- P3:
- P4:

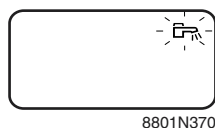

7 Aqua calda sanitaria



8801N370

Quando la riserva di acqua calda sanitaria è inferiore alla temperatura di prescrizione e il programma orario associato non consente la ricarica del bollitore di acqua calda sanitaria, il simbolo  lampeggia.

Per garantire il carico del acqua calda sanitaria per un'ora:

Premere il tasto . Il simbolo  diventa fisso e rimane visualizzato per 1 ora. Per annullare questo rilancio, premere nuovamente il tasto .

 Il rubinetto del pannello OE-tronic 3® segnala il funzionamento della pompa di carico. Il rubinetto del comando a distanza segnala il funzionamento forzato in corso.

8 Scelta del modo di funzionamento

Il tasto **MODO** consente di scegliere il modo di funzionamento della caldaia.

Il modo di funzionamento scelto si attiverà automaticamente dopo alcuni secondi.

 <p>8801N369</p>	Modalità automatica: AUTO Normalmente, il comando a distanza è in modalità automatica (AUTO) e il display indica la temperatura esterna. Il riscaldamento funziona in base al programma orario del regolatore centrale.
 <p>8801N363</p>	Modalità COMODITA 7/7:  Selezionare la modalità comfort premendo una volta il tasto MODO . Appare il simbolo  . Per tornare alla modalità automatica, premere nuovamente il tasto MODO fino a quando AUTO viene visualizzato sul display.
 <p>8801N364</p>	Modalità forzata temperatura COMOD. FINO A ...: AUTO  (In base al regolatore centrale) Selezionare la modalità comfort (simbolo ) tenendo premuto il tasto MODE per 5 secondi fino a quando AUTO  viene visualizzato sul display. Quando si raggiunge l'ora di fine regolata sul regolatore OE-tronic 3®, il regolatore passa automaticamente alla modalità AUTO . Riportare la regolazione eseguita sul regolatore OE-tronic 3®: - Comfort fino a(Taratura di fabbrica: 24 ore)

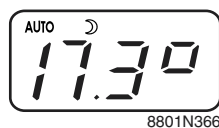
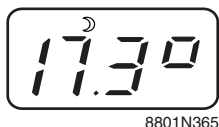

Modalità ECO 7/7: ☾

Selezionare la modalità notte premendo due volte il tasto **MODO**. Appare il simbolo ☾. Per tornare alla modalità automatica, premere nuovamente il tasto **MODO** fino a quando **AUTO** viene visualizzato sul display.

Modalità forzata temperatura ECO FINO A ...: AUTO ☾ (In base al regolatore centrale)

Selezionare la modalità notte (simbolo ☾) tenendo premuto il tasto **MODE** per 5 secondi fino a quando **AUTO ☾** viene visualizzato sul display. Quando si raggiunge l'ora di fine regolata sul regolatore OE-tronic 3®, il regolatore passa automaticamente alla modalità **AUTO**.

Riportare la regolazione eseguita sul regolatore OE-tronic 3®:

- Notte fino a(Taratura di fabbrica: 24 ore)

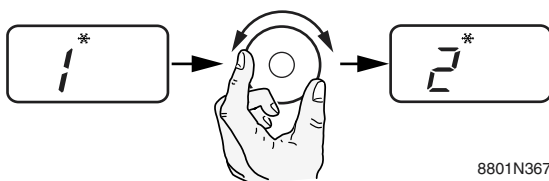

Modalità VACANZE: ❄️

Selezionare la modalità VACANZE premendo tre volte il tasto **MODO**. Appare il simbolo ❄️. È possibile regolare il numero di giorni con l'ausilio della manopola. Il simbolo ❄️ rimane visualizzato. Dopo alcuni secondi, il display indica nuovamente la temperatura esterna.

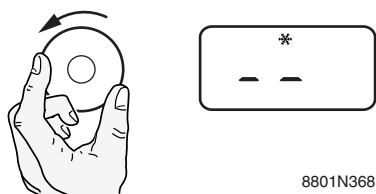

Modalità vacanze permanente

Selezionare la modalità VACANZE premendo tre volte il tasto **MODO**. Appare il simbolo ❄️. Ruotando la manopola verso sinistra, la regolazione passa in modalità vacanze permanente. Il simbolo ❄️ rimane visualizzato. Dopo alcuni secondi, il display indica nuovamente la temperatura esterna.

OERTLI THERMIQUE S.A.S.

www.oertli.fr

Direction des Ventes France

Z.I. de Vieux-Thann
2, avenue Josué Heilmann - B.P. 16
F-68801 Thann Cedex
+33 3 89 37 00 84
+33 3 89 37 32 74

OERTLI SERVICE AG

www.oertli-service.ch

Service technique
Technische Abteilung
Servizio tecnico

Bahnstraße 24
CH-8603 SCHWERZENBACH
☎ 01 806 41 41
☎ 01 806 41 00
✉ info@oertli-service.ch

VEscal S.A. - Systèmes de chauffage

www.heizen.ch

Service commercial
Verkaufsbüro
Servizio commerciale

Z.I. de la Veyre, St-Légier
CH-1800 VEVEY 1
☎ 021 943 02 22
☎ 021 943 02 33
✉ info@vescal.ch

La Société OERTLI THERMIQUE S.A.S., ayant le souci de la qualité de ses produits, cherche en permanence à les améliorer.
Elle se réserve donc le droit, à tout moment de modifier les caractéristiques indiquées dans ce document.
Technische Änderungen vorbehalten.

Mando a distancia con sonda ambiente



■ Presentación

La conexión de un mando a distancia permite derogar desde la habitación donde esté instalado todas las instrucciones del cuadro de mando OE-tronic 3®:

- Derogación del programa de calefacción en modo confort, económico o vacaciones
- Modificación de la temperatura ambiente de consigna
- Cambio del programa horario activo
- Reactivación del agua caliente sanitaria durante 1 hora.

La sonda de ambiente acciona automáticamente el regulador central en función de la temperatura del recinto en el que está instalada.

El mando a distancia permite adaptar automáticamente la curva de calentamiento del circuito correspondiente.

1 Elección del emplazamiento

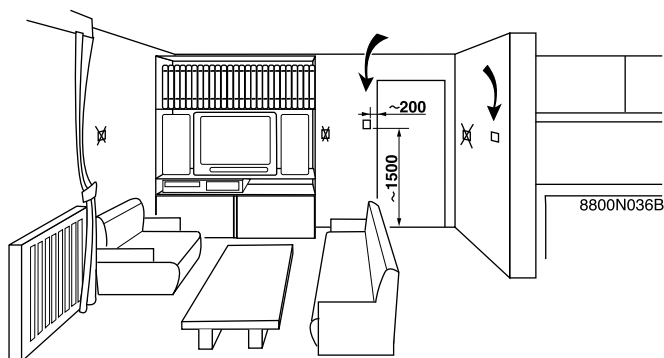

El mando a distancia se colocará en un tabique interior, aproximadamente a 1.5 m del suelo en una habitación piloto juiciosamente elegida.

■ Emplazamientos no aconsejados

Encajado, expuesto a la radiación solar, calentado por el paso de un conducto de humos, expuesto a corrientes de aire frías o calientes de conductos de ventilación, en la proximidad de una chimenea a fuego abierto, de una fuente de calor (televisor), detrás de una cortina.

2 Fijación

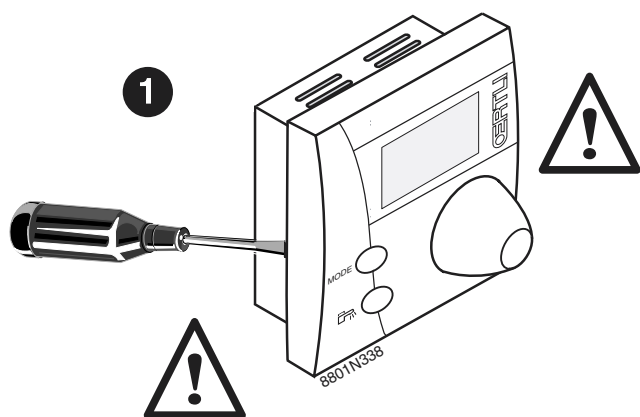

1 Usando un destornillador, soltar con delicadeza las patillas del panel frontal de las molduras de caja.

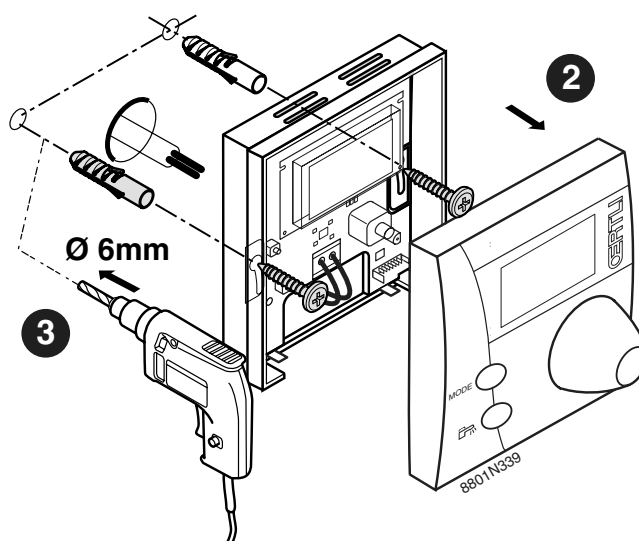

2 Quitar la cubierta.

3 Taladrar 2 orificios de \varnothing 6 mm. Colocar las clavijas. Fijar la caja con ayuda de los 2 tornillos suministrados.

3 Conexión eléctrica

Usar hilos con una sección comprendida entre 2 x 0.35 y 2 x 1.5 mm².

Conectar los 2 hilos al bornero.

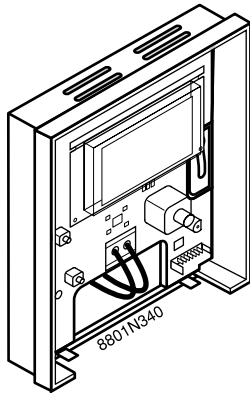

⚠ En ningún caso se debe colocar en un mismo conducto o guía los cables de la sonda (muy baja tensión) y cables 230 V. Además, asegúrese también de que mantiene una distancia mínima de 10 cm entre los cables de muy baja tensión y los cables de 230 V.

4 Descripción

■ Lectura normal :

El mando a distancia indica la temperatura exterior.

■ Lectura de la temperatura ambiente y de la hora:

Cuando la pantalla indique la temperatura exterior, girar el botón giratorio sin apretar encima para ver la hora o la temperatura ambiente.

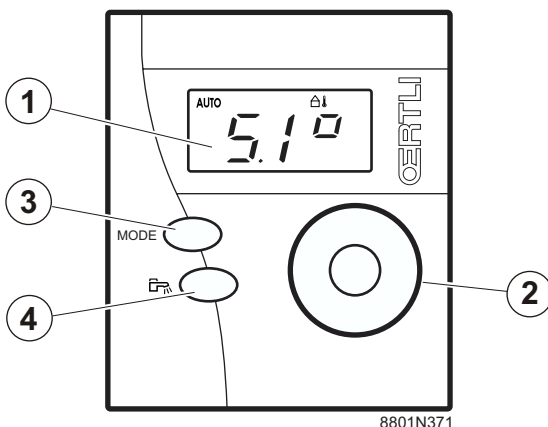

- ① Pantalla
- ② Botón giratorio
- ③ Tecla MODE
- ④ Tecla ACS

■ Significado de los símbolos

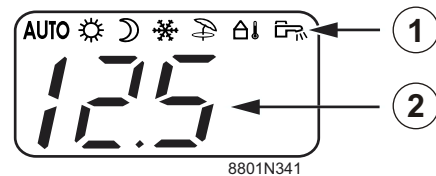

- ① Símbolos
- ② Lectura numérica correspondiente

- AUTO:** Modo automático
La calefacción funciona siguiendo el programa horario del regulador central
- : Modo **COMODID. 7/7**
- AUTO** : Modo forzado de temperatura **CONFORT HASTA ...**
(Según el regulador central OE-tronic 3®)
- : Modo **ECO 7/7**
- AUTO** : Modo forzado de temperatura **ECO HASTA ...**
(Según el regulador central OE-tronic 3®)
- : Modo **VACACIONES** (Protección antihielo)
La pantalla indica el número de días de ausencia
- : La pantalla indica la temperatura exterior
- : Agua caliente sanitaria
- : En modo verano

5 Modificación de las temperaturas de consigna de confort y noche

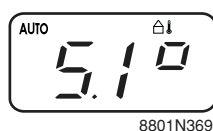
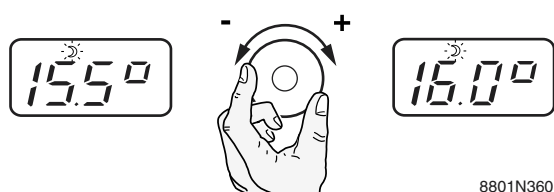
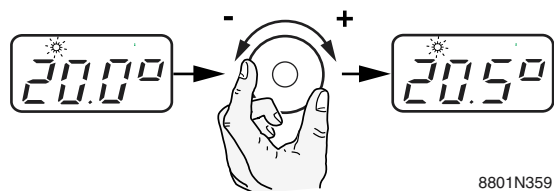

Modificar la temperatura de consigna de confort ☀:

Pulsar una vez el botón giratorio.

La pantalla indica la temperatura de consigna de confort con el símbolo ☀ parpadando. La temperatura de consigna se puede modificar girando el botón giratorio hacia la izquierda o hacia la derecha. Después de unos segundos, el valor seleccionado pasa a ser automáticamente la nueva consigna de confort.

Modificar la temperatura de consigna de noche ☾:

Pulsar una segunda vez el botón giratorio.

La pantalla indica la temperatura de consigna de noche con el símbolo ☾ parpadando. La temperatura de consigna se puede modificar girando el botón giratorio hacia la izquierda o hacia la derecha. Después de unos segundos, el valor seleccionado pasa a ser automáticamente la nueva consigna de noche.

Para volver a la pantalla normal:

Pulsar una tercera vez el botón giratorio. La pantalla indica la temperatura exterior.

6 Selección del programa horario activo (P1, P2, P3 o P4)

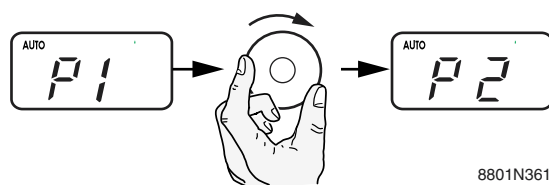

Pulsar sucesivamente la tecla **MODE** hasta que aparezca el modo **AUTO**, y mantener después la tecla pulsada varios segundos hasta que la pantalla indique P (Programa horario actualmente activo). Seleccionar el programa P1, P2, P3 o P4 con el botón giratorio. El cambio tiene efecto de manera inmediata.

Recuperación de los ajustes efectuados en el regulador OE-tronic 3® (Para completar):

Programa horario:

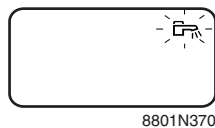

- P1: 6 horas - 22 horas (No ajustable)
- P2:
- P3:
- P4:

7 Agua caliente sanitaria



Cuando la reserva de agua caliente sanitaria está por debajo de la temperatura de consigna y el programa horario asociado no permite recargar el acumulador de agua caliente sanitaria, parpadea en pantalla el símbolo .

Para garantizar la carga del acumulador de agua caliente sanitaria durante una hora:







Pulsar la tecla . El símbolo  deja de parpadear y permanece en pantalla durante 1 hora. Para cancelar esta operación, pulsar la tecla  una segunda vez.

 El grifo del cuadro OE-tronic 3® indica que está funcionando la bomba de carga. El grifo del mando a distancia indica que está funcionando la marcha forzada.

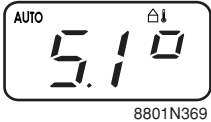
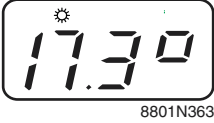
8 Elección del modo de funcionamiento

La tecla **MODE** permite seleccionar el modo de funcionamiento de la caldera.

El modo de funcionamiento seleccionado se activará automáticamente después de unos segundos.

	<p>Modo automático: AUTO</p> <p>Cuando el tiempo es normal, el mando a distancia está en modo automático (AUTO) y la pantalla indica la temperatura exterior. La calefacción funciona siguiendo el programa horario del regulador central.</p>
	<p>Modo COMODID. 7/7: </p> <p>Seleccionar el modo confort pulsando una vez la tecla MODE. Aparece el símbolo . Para volver a pasar al modo automático, pulsar de nuevo la tecla MODE hasta que aparezca en pantalla AUTO.</p>
	<p>Modo forzado de temperatura CONFORT HASTA AUTO  (Según el regulador central)</p> <p>Seleccionar el modo confort (símbolo ) manteniendo pulsada la tecla MODE durante 5 segundos, hasta que aparezca en pantalla AUTO . A la hora de finalización ajustada en el regulador OE-tronic 3®, el regulador se pondrá automáticamente en el modo AUTO.</p> <p>Volver al ajuste efectuado en el regulador OE-tronic 3®:</p> <p>- Confort hasta (Ajuste de fábrica: 24 horas)</p>

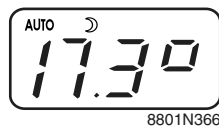
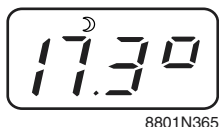

Modo ECO 7/7: ☾

Seleccionar el modo noche pulsando dos veces la tecla **MODE**. Aparece el símbolo ☾. Para volver a pasar al modo automático, pulsar de nuevo la tecla **MODE** hasta que aparezca en pantalla **AUTO**.

Modo forzado de temperatura ECO HASTA ...: AUTO ☾ (Según el regulador central)

Seleccionar el modo noche (símbolo ☾) manteniendo pulsada la tecla **MODE** durante 5 segundos, hasta que aparezca en pantalla **AUTO** ☾. A la hora de finalización ajustada en el regulador OE-tronic 3®, el regulador se pondrá automáticamente en el modo **AUTO**.

Volver al ajuste efectuado en el regulador OE-tronic 3®:

- Noche hasta..... (Ajuste de fábrica: 24 horas)

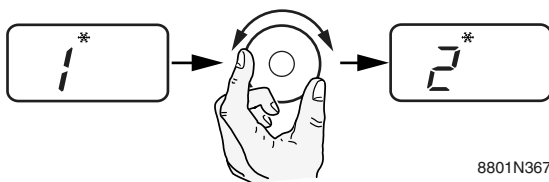

Modo VACACIONES: ❄

Seleccionar el modo VACACIONES pulsando tres veces la tecla **MODE**. Aparece el símbolo ❄. Con el botón giratorio se puede ajustar el número de días. El símbolo ❄ permanece indicado en la pantalla. Después de unos segundos, la pantalla indica de nuevo la temperatura exterior.

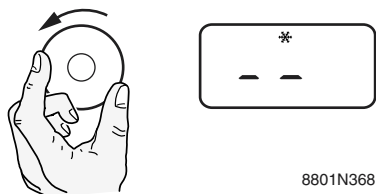

Modo de vacaciones permanente

Seleccionar el modo VACACIONES pulsando tres veces la tecla **MODE**. Aparece el símbolo ❄. Girando el botón giratorio hacia la izquierda, la regulación pasa al modo de vacaciones permanente. El símbolo ❄ permanece indicado en la pantalla. Después de unos segundos, la pantalla indica de nuevo la temperatura exterior.

OERTLI THERMIQUE S.A.S.

www.oertli.fr

Direction des Ventes France

Z.I. de Vieux-Thann
2, avenue Josué Heilmann - B.P. 16
F-68801 Thann Cedex
+33 3 89 37 00 84
+33 3 89 37 32 74

OERTLI SERVICE AG

www.oertli-service.ch

Service technique
Technische Abteilung
Servizio tecnico

Bahnstraße 24
CH-8603 SCHWERZENBACH
☎ 01 806 41 41
☎ 01 806 41 00
✉ info@oertli-service.ch

VESCAL S.A. - Systèmes de chauffage

www.heizen.ch

Service commercial
Verkaufsbüro
Servizio commerciale

Z.I. de la Veyre, St-Légier
CH-1800 VEVEY 1
☎ 021 943 02 22
☎ 021 943 02 33
✉ info@vescal.ch

La Société OERTLI THERMIQUE S.A.S., ayant le souci de la qualité de ses produits, cherche en permanence à les améliorer.
Elle se réserve donc le droit, à tout moment de modifier les caractéristiques indiquées dans ce document.
Technische Änderungen vorbehalten.