

## GEBRUIKSHANDLEIDING

- 1 verwarmingskring met een mengkraan
- 1 brander met 1 vlamgang
- bereiding van sanitair warm water

Voorzijde

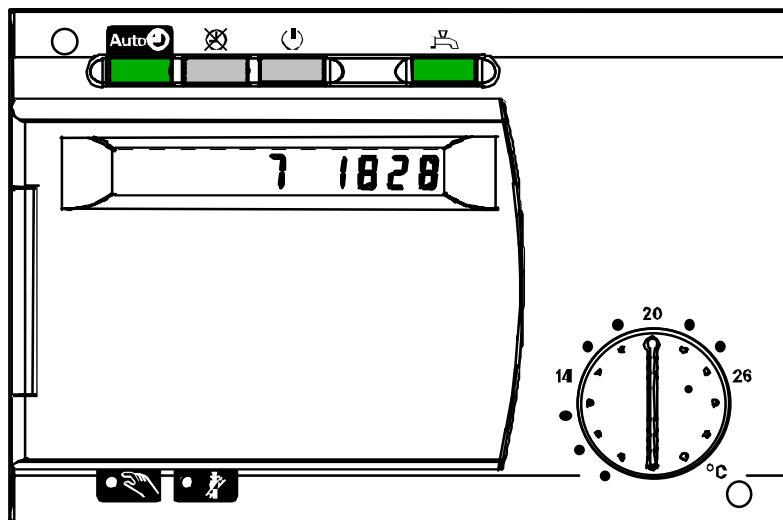

---

# INHOUDSOPGAVE

## 1 - SNELLE INWERKINGSTELLING

- Hoe het uur instellen?
- Hoe de dag instellen?
- Hoe uw parameters individualiseren?

## 2 - DE BEDIENINGEN OP DE VOORZIJDE

- De verwarmingskring
- De automatische modus
- De permanente modus
- De modus stand-by
- De modus Sanitair Warm Water
- De manuele modus
- De veegmodus

## 3 - INDIVIDUELE INWERKINGSTELLING

- Hoe de omgevingstemperatuur instellen?
- Hoe de besparende omgevingstemperatuur instellen?
- Hoe een uurprogramma instellen?
- Hoe de regeling op het toestel uitvoeren?
- Hoe terugkeren naar het standaarduurprogramma?

## 4 - SANITAIR WARM WATER

- Hoe de temperatuur voor het sanitair warm water instellen?

## 5 - HET AFLEZEN VAN DE TEMPERATUREN

- Aflezen van de omgevingstemperatuur
- Aflezen van de buitentemperatuur

## 6 - BESCHRIJVING VAN DE VOORZIJDE VAN DE REGELING

## 7 - DE OMGEVINGSVOELER

## 8 - DE LIJST MET PROGRAMMALIJNEN

## 9 - VRAGEN - ANTWOORDEN

# 1. Inwerkingstelling

---

Uw EC 2.11a-regeling werd vooraf geregeld om in te staan voor:

- een comfortabele omgevingstemperatuur en besparingstemperatuur: **van 20°C overdag en 16°C 's nachts**

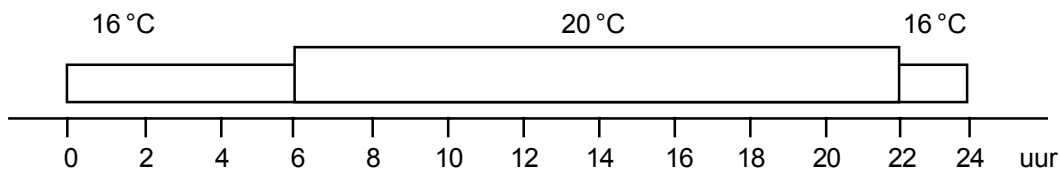

- een comfort- en besparingstemperatuur voor sanitair warm water: **van 55°C overdag en 40°C 's nachts**

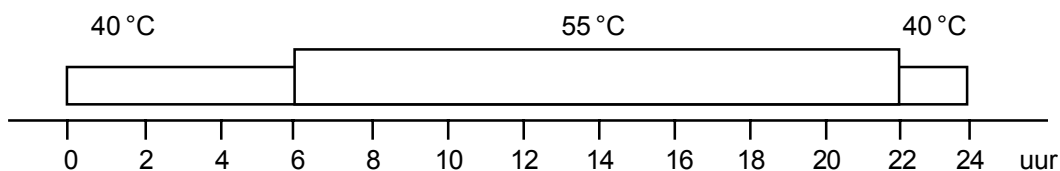

Deze werd vooraf geregeld om u volledig tevreden te stellen.

**U moet** enkel het juiste uur instellen (zie volgende pagina).

De snelle inwerkingstelling zal voltooid zijn.

Uw optimale comfort zal gewaarborgd zijn.

- 1 De deur van de EC 2.11a openen.

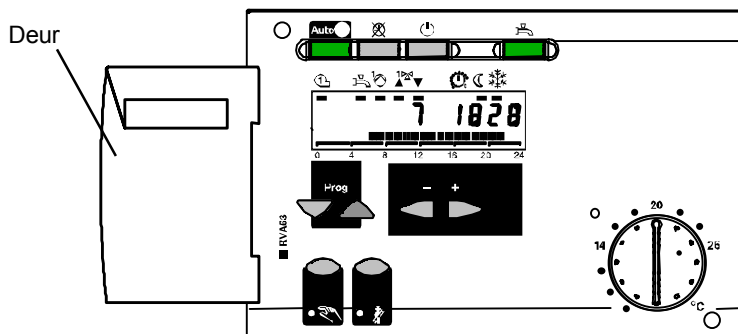

## Hoe het uur instellen?

- 2 De toetsen  indrukken om lijn 1 op het scherm te doen verschijnen.

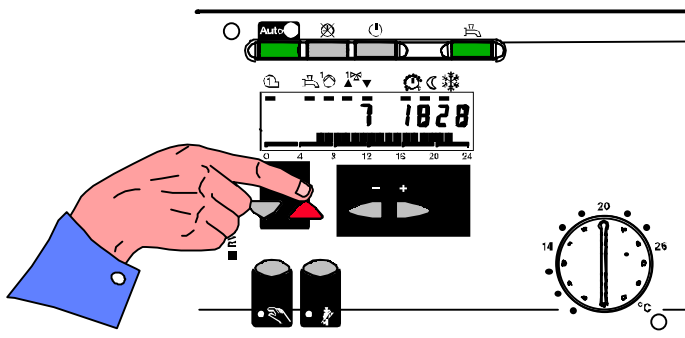

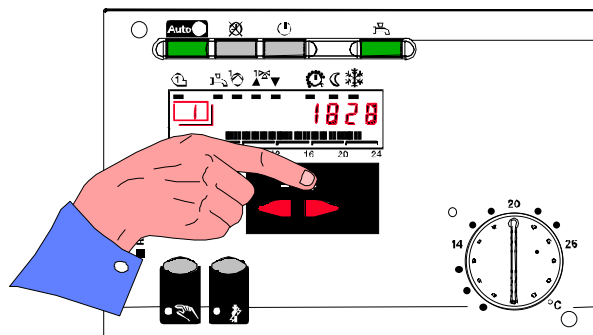

- 3 De toetsen  indrukken om het uur in te stellen (vb.: 12u20).

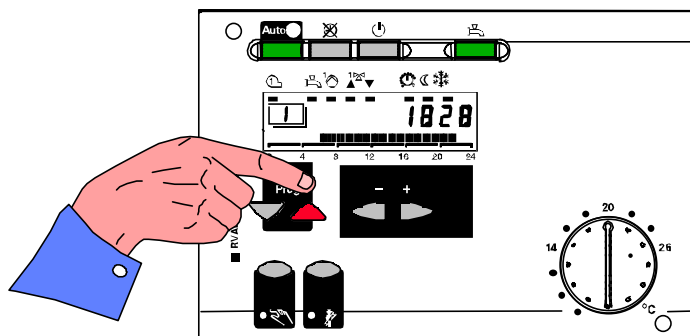

## Hoe de dag instellen?

- 4 De toetsen  indrukken om lijn 2 op het scherm te doen verschijnen.



- 5 De toetsen  indrukken om de dag in te stellen (1 = maandag, ..., 7 = zondag).

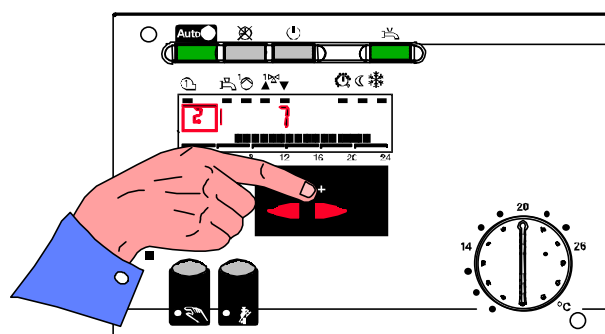

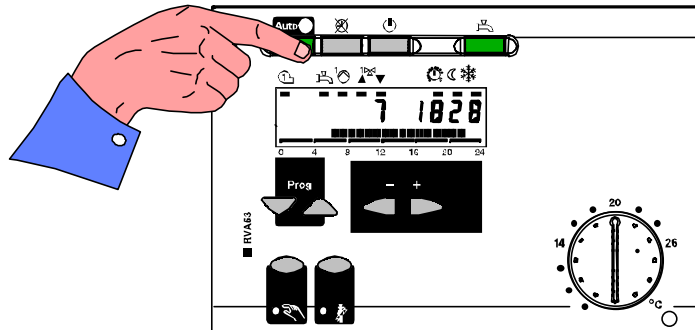

- 6 De toets  indrukken.

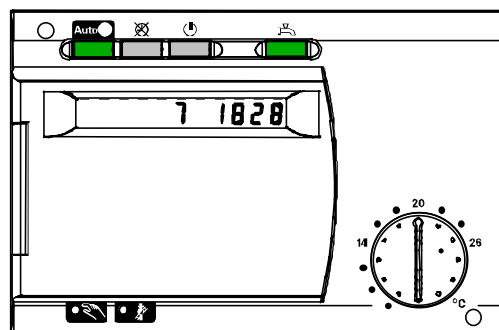

- 7 De deur van de EC 2.11a sluiten.



## Hoe uw parameters individualiseren?

Wanneer u andere parameters wenst te wijzigen, moet u op dezelfde wijze te werk gaan door de toetsen  in te drukken om de lijn van de gewenste regeling te bereiken en dan de toetsen  indrukken om de waarde te wijzigen.

Om uw comfort volledig te individualiseren vindt u op de volgende pagina's de lijst met regelingen.

# 2. De bedieningen op de voorzijde

## De automatische modus

- 8 De verwarming gebeurt in overeenstemming met het uurprogramma dat ingesteld werd in lijn 10 tot 16 (hoofdstuk 3.3).  
De instellingen voor de comfortabele omgevingstemperatuur en besparings-temperatuur zijn in overeenstemming met het verwarmingsprogramma.  
Er zijn afwijkingen door de omgevingsvoeler mogelijk.



Bij een normale werking moet deze toets  oplichten.

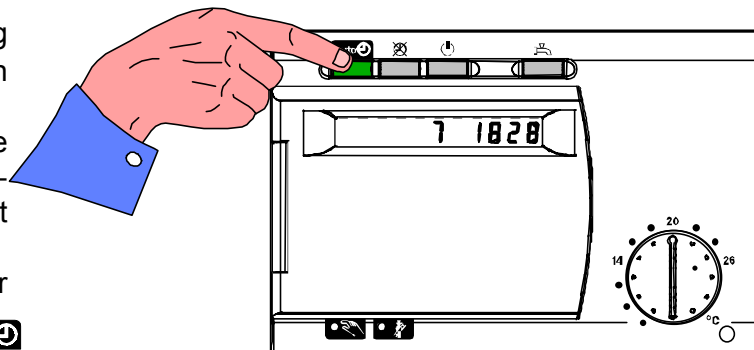

## De permanente modus

- 9 De verwarming houdt geen rekening meer met het uurprogramma.  
De temperatuur wordt constant gehouden op de temperatuur die ingesteld werd met de regelknop op de voorzijde van de regeling.  
Er wordt geen rekening gehouden met de afwijkingen door de omgevingsvoeler.  
De anti-vorstbeschermingen zijn actief.

Deze functie  is nuttig wanneer u 24u/24 een constante temperatuur in de woning wenst aan te houden.

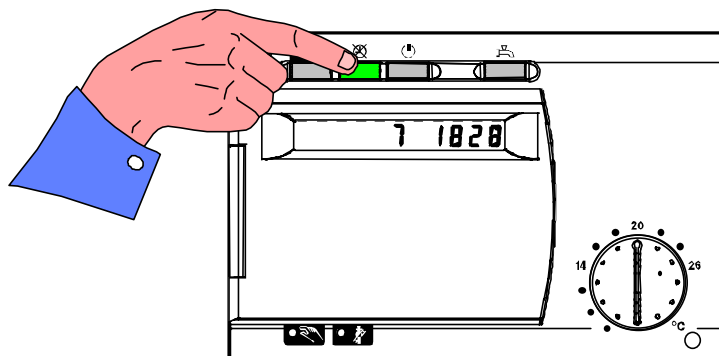

## De stand-bymodus

- 10 De verwarming ligt stil, maar uw woning blijft beschermd door de vast ingestelde vorstvrije omgevingstemperatuur van 10°C.  
Er wordt geen rekening gehouden met de afwijkingen door de omgevingsvoeler en het sanitair warm water wordt steeds tot de gewenste temperatuur opgewarmd.

 Met deze modus kan u de regeling "buiten werking" stellen.

Opmerking: de regeling bezit een automatisch omschakelmechanisme zomer / winter in automatische modus.

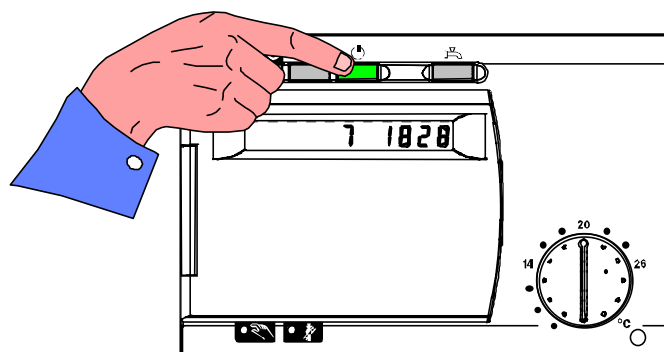

## De modus Sanitair Warm Water

- 11 De aanmaak van SWW kan los van de verwarmingsmodus gekozen worden. Wanneer de SWW-aanmaak onderbroken wordt (LED gedoofd), blijft de anti-vorstbescherming toch actief.

Deze toets  moet branden wanneer uw ketel dient om sanitair warm water op te warmen.

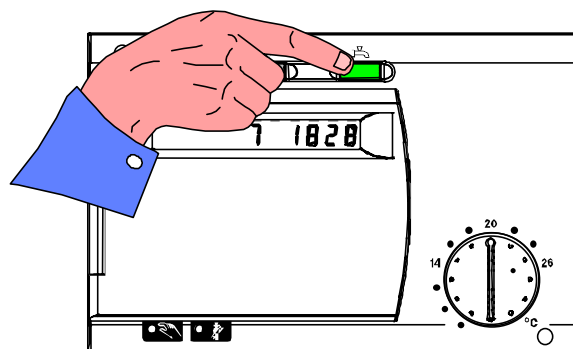

## De manuele modus

- 12 U kan de verwarming ook manueel bedienen wanneer de regeling defect zou zijn.



In deze stand moet u de kraan manueel positioneren om de gewenste aanvoertemperatuur voor de verwarming te krijgen.

In deze stand zal de insteltemperatuur van de ketel 85 °C bedragen. U kan deze temperatuur manueel verlagen via de ketelthermostaat wanneer de ketel er één heeft of via de regellijn van KTmax. in de fabrieksinstellingen (ons hiervoor raadplegen).

*De ketel werkt alsof er geen regeling meer is; de ketel wordt geregeld aan de hand van zijn thermostaat.*

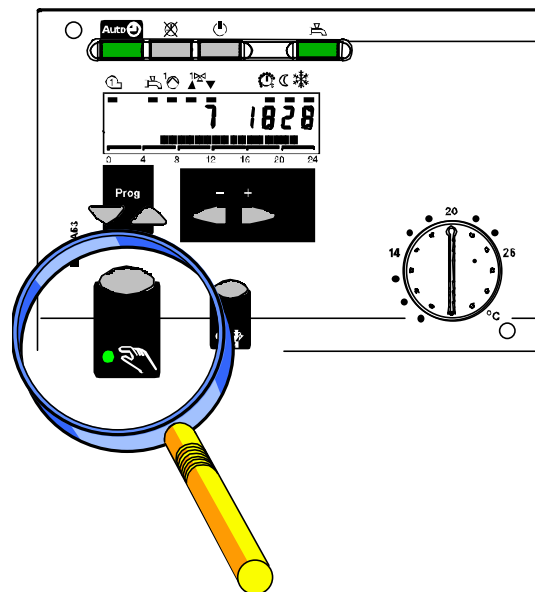

## De veegmodus

- 13 Een speciale functie voor het periodiek meten van de rookgassen. De keteltemperatuur wordt opgevoerd tot minimaal 60°C.



*Deze toets is nuttig om het onderhoud van de brander uit te voeren.*

*Deze functie is voorbehouden voor de installateur.*

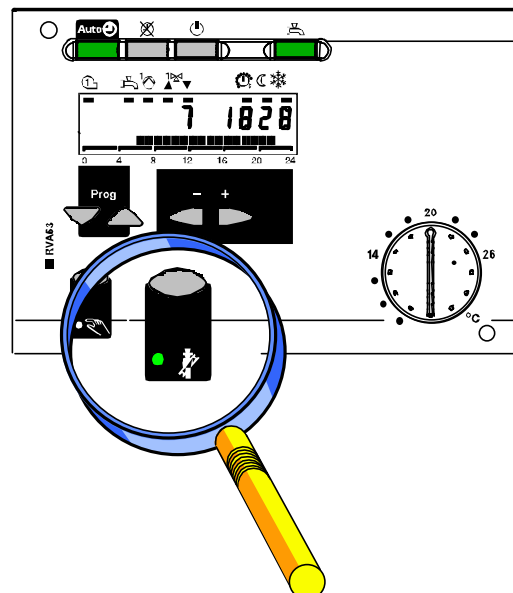

# 3. Individuele inwerkingstelling

## Hoe de omgevingstemperatuur instellen?

- 14 Elke kring werkt onafhankelijk; de instelwaarde voor de omgevingstemperatuur is in te stellen met de regelknop aan de voorzijde:



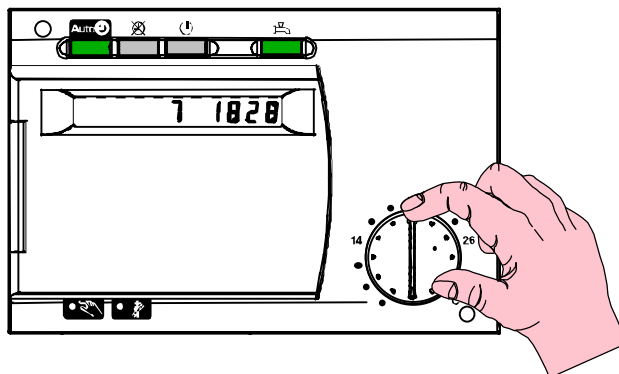

Deze instelwaarde is in de fabriek op 20°C ingesteld en zorgt voor een comforttemperatuur tijdens de geprogrammeerde aanwezigheidsuren.

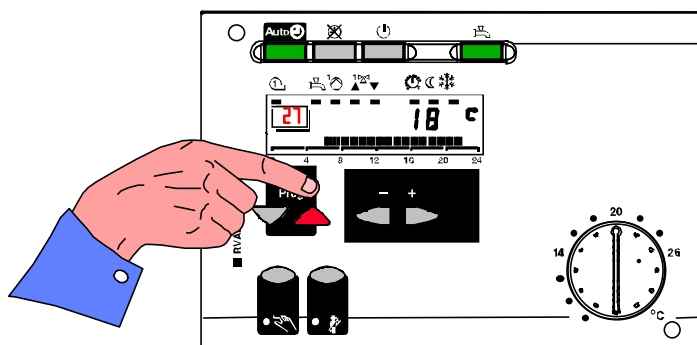

## Hoe de besparende omgevingstemperatuur instellen?

- 15 De toetsen  indrukken om lijn 4 te doen verschijnen.



- 16 De toetsen  indrukken om de gewenste besparende omgevingstemperatuur in te stellen.

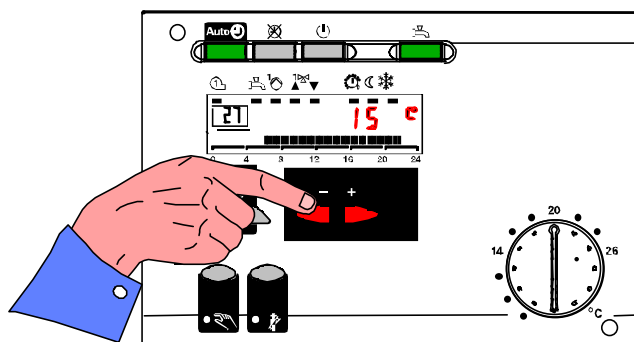

Deze waarde is in de fabriek op 16°C ingesteld en zorgt voor een besparingstemperatuur tijdens de geprogrammeerde uren van afwezigheid of tijdens het slapen.

Deze waarde is instelbaar tussen de comforttemperatuur die met de knop geregeld werd en de vaste vorstvrije omgevingstemperatuur van 10°C.



---

## Hoe een uurprogramma instellen?

*Wat is een uurprogramma?*

U kiest gewoon de uren waarop u wenst dat uw verwarming in “**Comfort**” of “**Eco**” werkt.

Tijdens de comforturen wordt uw verwarming op de comfortabele omgevingstemperatuur gehouden die ingesteld werd met de knop aan de voorzijde van de regeling (zie pagina 8).

Tijdens de besparingsuren wordt uw verwarming op de besparende omgevingstemperatuur gehouden die ingesteld werd op lijn 4 van uw regeling (zie pagina 8).

*Voorbeeld:*

van maandag tot:            comforttemperatuur van 7u tot 9u  
vrijdag                        besparingstemperatuur van 9u tot 17u  
                                      comforttemperatuur van 17u tot 23u  
                                      besparingstemperatuur van 23u tot 7 's anderendaags



zaterdag en zondag :        comforttemperatuur van 7u tot 23u  
                                      besparingstemperatuur van 23u tot 7u

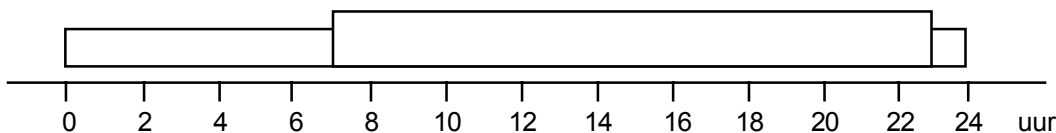

Het uurprogramma kan *dagelijks* zijn:

- de 7 dagen van de week zijn dan hetzelfde.

Het uurprogramma kan *wekelijks* zijn:

- de 7 dagen van de week zijn dan verschillend.

- of de 5 dagen van de week zijn identiek en de 2 dagen van het weekend zijn ook identiek.

U kan dus verschillende uurprogramma's instellen voor elke dag van de week en per dag kan u dan nog eens tot 3 comfortperiodes en 3 besparingsperiodes instellen.

### Voorbeeld van een uurprogramma en regeling:

maandag, dinsdag : comforttemperatuur van 7u tot 9u  
donderdag, vrijdag besparingstemperatuur van 9u tot 12u  
comforttemperatuur van 12u tot 14u  
besparingstemperatuur van 14u tot 17u  
comforttemperatuur van 17u tot 23u  
besparingstemperatuur van 23u tot 7 's anderendaags

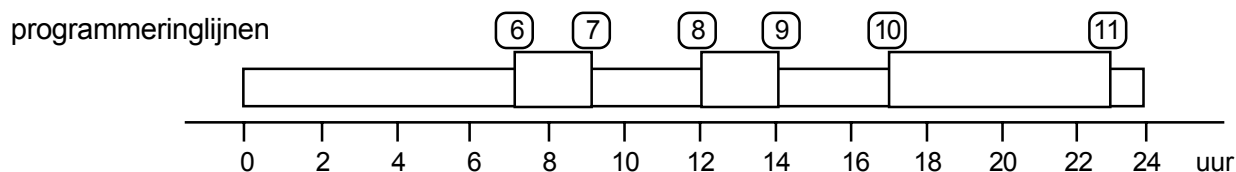

woensdag : comforttemperatuur van 7u tot 23u  
zaterdag en zondag besparingstemperatuur van 23u tot 7 's anderendaags

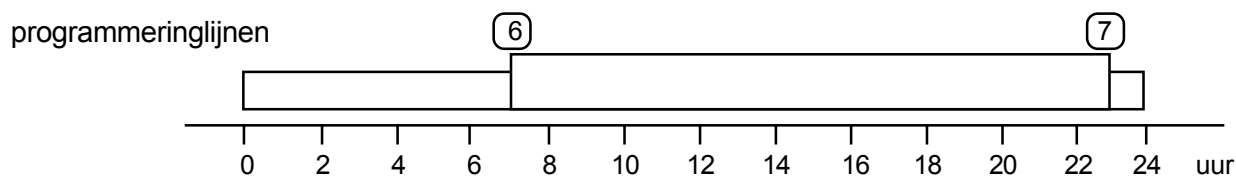



### Hoe de regeling op het toestel uitvoeren?

#### Nuttige tip:

- Alle dagen van de week (dagen van nr. 1 tot nr. 7) identiek programmeren volgens het meest gebruikelijke uurprogramma en dan enkel de dagen aanpassen die verschillen (dagen nr. 3, nr. 6 en nr. 7).

#### Regeling van de geprogrammeerde dag:





- 1) Lijn 10 met de toetsen  selecteren.
- 2) De toetsen  indrukken om de geprogrammeerde dag in te stellen:  
1 - -7 identieke programmering voor het volledige weekblok (van dag nr. 1 tot 7)

#### Regeling van de programmeringsuren:

- 3) Lijn 11 met de toetsen  selecteren.
- 4) De toetsen  indrukken om het 1ste programmeringsuur in te stellen: 7 u 00.
- 5) Lijn 12 selecteren.
- 6) 9 u 00 instellen.
- 7) Lijn 13 selecteren.
- 8) 12 u 00 instellen.

- 
- 9) Lijn **14** selecteren.
  - 10) 14 u 00 instellen.
  - 11) Lijn **15** selecteren.
  - 12) 17 u 00 instellen.
  - 13) Lijn **16** selecteren.
  - 14) 23 u 00 instellen.

*U heeft nu het uurprogramma identiek ingesteld voor alle dagen van de week. U zal nu de regelingen van stap 1 hernemen om het programma van de dagen nr. 3 (woensdag), nr. 6 (zaterdag) en nr. 7 (zondag) te wijzigen.*

- 15) Lijn **10** en dag nr. 3 selecteren.
- 16) Lijn **11** selecteren en het 1ste programmeringsuur voor woensdag instellen: 7 u 00.
- 17) Lijn **12** selecteren en het 2de programmeringsuur voor woensdag instellen: 23 u 00.
- 18) Stap 1 hernemen door lijn **10** te selecteren met de toetsen  en dag nr. 6 met de toetsen .
- 19) Vervolgens lijn **11** selecteren en het 1ste programmeringsuur voor zaterdag instellen: 7 u 00.
- 20) Lijn **12** selecteren en het 2de programmeringsuur voor zaterdag instellen: 23 u 00.
- 21) Stap 1 hernemen door lijn **10** te selecteren met de toetsen  en dag nr. 7 met de toetsen .
- 22) Vervolgens lijn **11** selecteren en het 1ste programmeringsuur voor zondag instellen: 7 u 00.
- 23) Lijn **12** selecteren en het 2de programmeringsuur voor zondag instellen: 23 u 00.

De lijnen **13**, **14**, **15** en **16** zijn niet van toepassing op woensdag, zaterdag en zondag en moeten de volgende regeling hebben --:--

Wanneer u een ingesteld uur wist, moet u de toetsen  pour atteindre le réglage --:--

### Hoe terugkeren naar het standaarduurprogramma?

Met deze handeling keert u terug naar het in de fabriek standaard ingestelde uurprogramma: comfort van 6u tot 22u en besparing van 22u tot 6u.

De toets  indrukken om de kring te selecteren die u op het standaarduurprogramma wenst in te stellen.

De toetsen  indrukken om lijn **25** te selecteren.

De 2 toetsen  gelijktijdig indrukken gedurende 3 seconden.

Het uurprogramma van de verwarming voor de geselecteerde kring is nu definitief teruggekeerd naar de fabrieksinstellingen.

# 4. De kring sanitair warm water

## Hoe de instelwaarde regelen?

### *Uw comforttemperatuur voor sanitair warm water*

Uw regelaar is ingesteld om sanitair warm water te bereiden volgens het programma beschreven in hoofdstuk 1, zijnde:

- 55 °C in comfortmodus van 6u tot 22u
- 40 °C in besparingsmodus van 22u tot 6u

U kan de waarde van de comforttemperatuur voor sanitair warm water die vooraf ingesteld is op 55 °C, wijzigen:

17 De toetsen  indrukken om lijn 7 te bereiken.

De toetsen  indrukken om de gewenste comforttemperatuur voor sanitair warm water in te stellen.

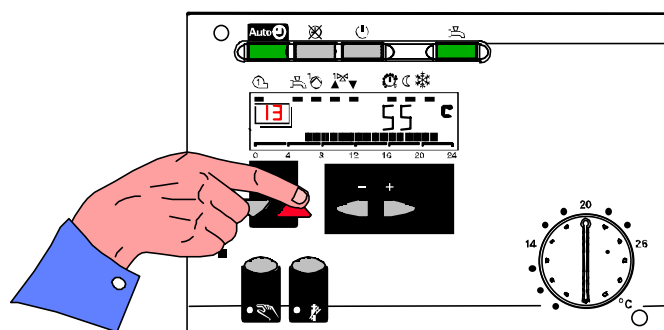

### **Opmerking:**

- De besparingstemperatuur van 40 °C is niet wijzigbaar.
- De comforttemperatuur is regelbaar van 40 °C tot 60 °C.



### **Belangrijke opmerking:**

Uw regelaar maakt sanitair warm water aan met een besparingstemperatuur van 40 °C tijdens de periode van 22u tot 6u.

Wanneer u tijdens deze periode een groot volume warm water gebruikt, zal de regelaar automatisch een oplading van uw warm water met de comforttemperatuur uitvoeren.

# 5. Het aflezen van de temperaturen

## De omgevingstemperatuur

Wanneer u over een omgevingsvoeler beschikt, kan u op de regelaar de waarde aflezen die door deze voeler gemeten wordt.

- 18 De toetsen  indrukken om lijn 20 te bereiken.

Op lijn 33 kan u de waarde voor de omgevingstemperatuur aflezen.

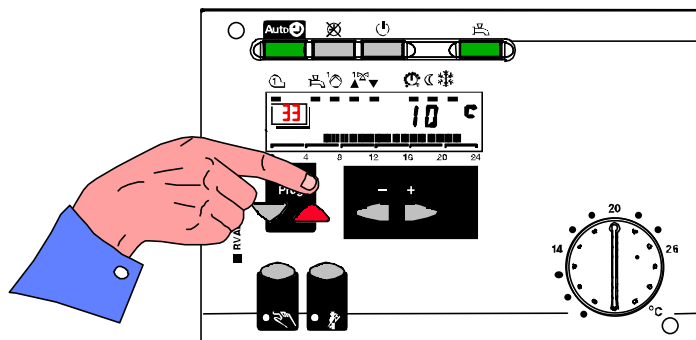

De waarde van de omgevingstemperatuur verschijnt op het scherm.  
Wanneer het scherm - - - aangeeft, beschikt u niet over een voeler of is deze losgekoppeld.  
Wanneer op het scherm 0 0 0 verschijnt, is er een kortsluiting in de omgevingsvoeler aanwezig.

## De buitentemperatuur

- 19 De toetsen  indrukken om lijn 21 te bereiken.

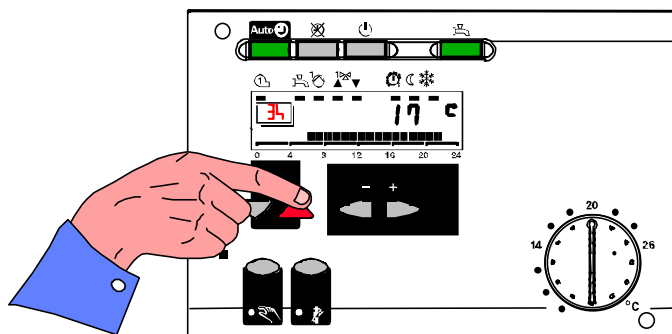

De waarde van de werkelijke buitentemperatuur verschijnt op het scherm.  
Wanneer het scherm - - - aangeeft, beschikt u niet over een voeler of is deze losgekoppeld.  
Wanneer op het scherm 0 0 0 verschijnt, is er een kortsluiting in de buitenvoeler aanwezig.

# 6. Beschrijving van de voorzijde van de regeling

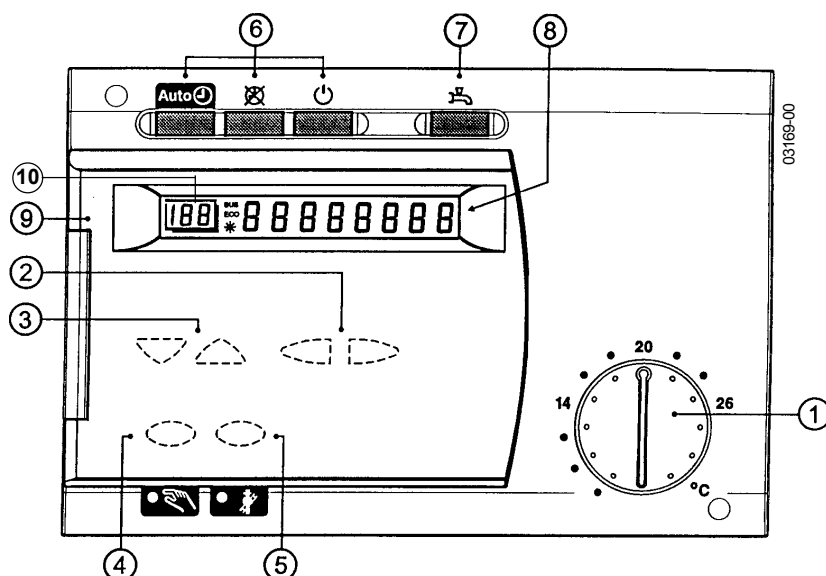

<i>Bedieningselement</i>	<i>Functie</i>
1 Regelknop voor de omgevingstemperatuur van de verwarmingskring	Regeling voor de instelling van de omgevingstemperatuur van de verwarmingskring
2 Regeltoetsen	Instelling
3 Lijnselectietoetsen	Selectie van de programmalijn
4 Toets manuele modus met controleLED	Omschakeling naar manuele modus
5 Toets voor de «Veegmodus» met controleLED	Omschakeling naar een bijzondere modus
6 Modusselectie	<ul style="list-style-type: none"> <li>- <b>Auto</b>  automatische modus</li> <li>-  permanente modus</li> <li>-  stand-by</li> </ul>
7 Toets SWW-modus	De functie sanitair warm water activeren of deactiveren.
8 Weergave	Aflezen van de regelingen en gemeten waarden
9 Aansluiting van gereedschap op de PC	Diagnose en onderhoud
10 Nr. Programmalijn	Weergave van de huidige programmalijn

# 7. De omgevingsvoeler

---

Uw regeling is opgebouwd uit een aantal bestanddelen die ertoe bijdragen dat u het comfort krijgt dat u wenst:

- de in uw ketel ingebouwde regelaar,
- de buitenvoeler monitort het klimaat
- de omgevingsvoeler controleert uw comfort
- andere niet toegankelijke voelers controleren de verschillende temperaturen in uw ketel en op uw installatie.

**De, optionele, omgevingsvoeler is een zeer belangrijk element voor uw comfort.**

*De voorkeur geven aan een omgevingsvoeler, dat is kiezen voor een kwaliteitsvol comfort.*

De voeler meet de omgevingstemperatuur en informeert de regelaar die automatisch zijn werking zal aanpassen aan de door u gevraagde temperatuur.

Elk verschil tussen de door de voeler gemeten waarde en de omgevingstemperatuur die u wenst, wordt gedetecteerd en gecorrigeerd.

Zonder omgevingsvoeler werkt de regelaar zonder informatie-uitwisseling over uw comfort. Deze kan u dus ook niet zo'n precieze omgevingstemperatuur geven.

*De plaats van de omgevingsvoeler goed uitkiezen.*

De voeler moet geplaatst worden in een ruimte die representatief is voor de temperatuur in de woning zodat betrouwbare informatie naar de regelaar gestuurd wordt. De goede automatische werking van uw verwarming is afhankelijk van de positionering.

Wij raden aan de omgevingsvoeler op 1,5 m van de vloer te plaatsen in de belangrijkste ruimte. Voorts moet u vermijden deze achter een gordijn of deur te plaatsen en deze ook niet onder een schap, op een schouwbus of in de volle zon te hangen. Verder mag u in de ruimte waar de omgevingsvoeler hangt ook geen thermostatische kranen plaatsen en mag u de voeler niet bedekken.

Uw omgevingsvoeler zo optimaal mogelijk gebruiken

Met uw voeler kan u in de omgeving eenvoudige bedieningen uitvoeren. Zo kan u er afwijkingen mee uitvoeren t.o.v. de basisregelingen van uw regelaar zonder deze aan te raken of te ontregelen en zonder dat u zich naar de stookruimte moet begeven.

*Gebruik van de QAA50- of QAA70-omgevingsvoeler.*

Met de **knop** past u de omgevingstemperatuur met + of - 3 °C aan in vergelijking met die ingesteld via de knop van uw regelaar.

Wanneer u het warm of koud heeft, kan u deze knop verdraaien zonder de basisregelingen van uw regelaar te wijzigen.

**De stand "Automatisch"** 

De verwarming werkt normaal volgens het programma ingesteld op uw regelaar, bijvoorbeeld 20 °C van 6u tot 22u en 16 °C van 22u tot 's anderendaags 6u.

Wanneer u nu vanaf 14u afwezig bent en u de verwarming tijdens uw afwezigheid (van 14u tot 22u) in besparingsmodus wenst te plaatsen, moet u de toets "Aanwezigheid" (onderaan rechts van de voeler) indrukken. De LED dooft en de verwarming staat dan in de besparingsmodus.

De verwarming zal automatisch opnieuw beginnen werken om 22u.

## De stand "Permanent"

De stand "permanent" is nuttig wanneer u de temperatuur in een woning 24u/24 constant wenst te houden. Er wordt geen rekening meer gehouden met het op uw regelaar ingestelde uurprogramma.

Wanneer de LED van de toets 'Aanwezigheid' gedoofd is, staat de verwarming permanent in besparingsmodus.

Wanneer de LED van de toets 'Aanwezigheid' brandt, staat de verwarming permanent in comfortmodus.

U kan de ene of andere modus kiezen door de toets "Aanwezigheid" in te drukken.

## De stand 'Stand-by'

De verwarming is gestopt, maar uw woning blijft beschermd door de vaste vorstvrije omgevingstemperatuur van 10 °C.

Deze bedieningen vanaf de omgevingsvoeler zijn slechts mogelijk wanneer uw regelaar in de stand "Automatisch" staat.

## De QAA70-omgevingsvoeler

De QAA 70-omgevingsvoeler beschikt over bijkomende functies:

- u kan er vanop afstand bepaalde instellinglijnen mee wijzigen.
- deze geeft op het scherm de door uw installatie gemeten temperaturen weer.
- u kan er ook een vakantieperiode mee programmeren.

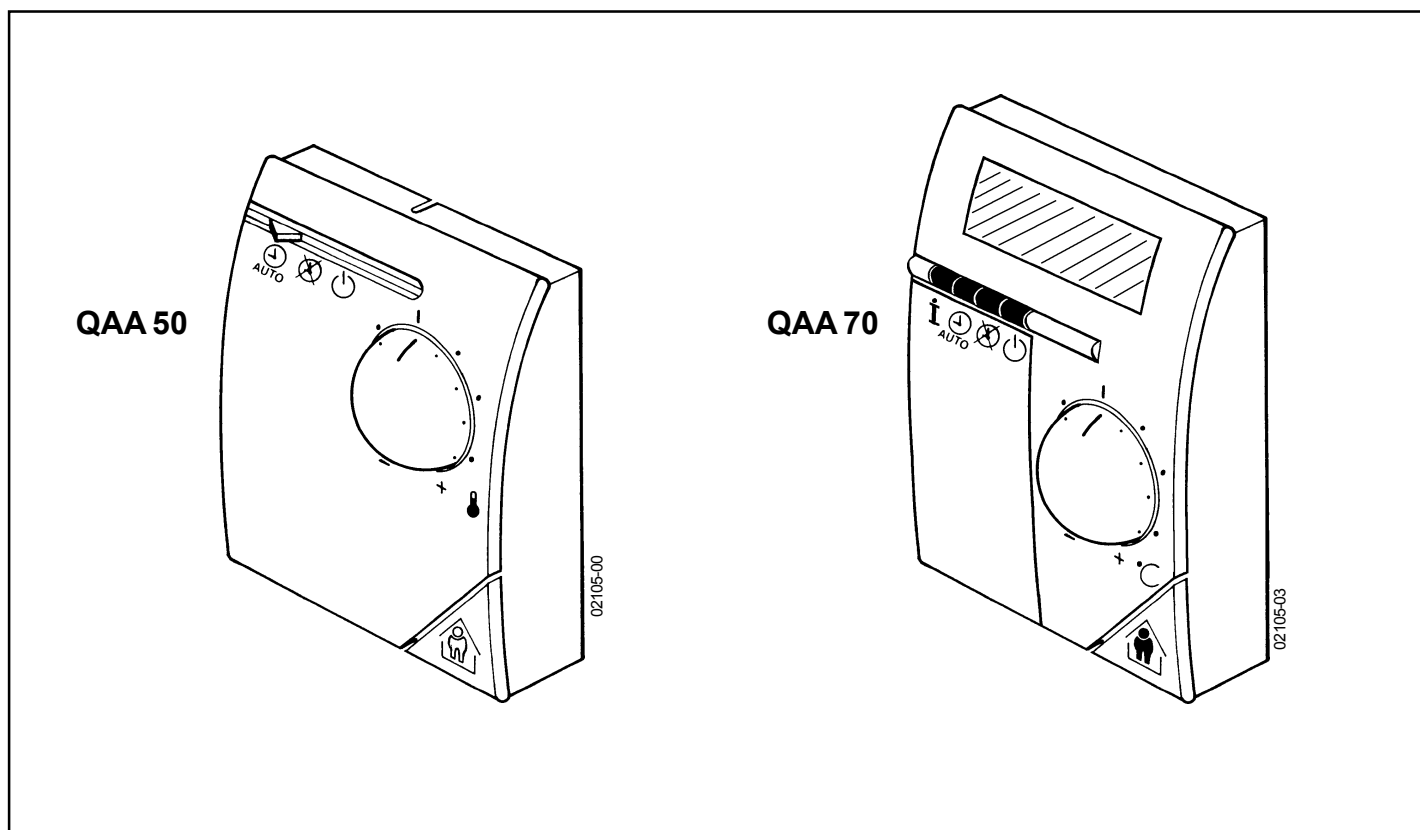

U kan ook een aantal afwezigheidsdagen programmeren. De verwarming start opnieuw wanneer dit aantal dagen verlopen is. Uw woning is dan warm bij uw thuiskomst.

*Wij raden u aan de handleiding van de QAA70 te raadplegen voor meer informatie.*







# 8. Lijst met programmaliijnen

Lijn	Functie	Instelbereik / weergave	Instelling-increment	Basis-instelling
<b>Uurinstelling</b>				
01	Uur (huidig)	00:00...23:59	1 min.	00:00
02	Dag (huidig)	1...7	1 dag	1
<b>Regeling van de verwarming</b>				
04	Instelling besparende omgevingstemperatuur (TRR) (TRF staat op lijn 26) (TRN regelknop)	TRF...TRN	0,5 °C	16 °C
<b>Regeling SWW</b>				
07	Instelling comfortabele SWW-temperatuur (TBW) (TBWR staat op lijn 40 OEM) (TBWmax staat op lijn 41 OEM)	TBWR...TBWmax	1 °C	55 °C
<b>Uurprogramma verwarming</b>				
10	Preselectie van de te programmeren dag 1-7 = weekblok 1...7 = individuele dagen	1-7 / 1...7	1	--
11	Startuur 1 <sup>ste</sup> fase	--:--...24:00	10 min.	06:00
12	Stopuur 1 <sup>ste</sup> fase	--:--...24:00	10 min.	22:00
13	Startuur 2 <sup>de</sup> fase	--:--...24:00	10 min.	--:--
14	Stopuur 2 <sup>de</sup> fase	--:--...24:00	10 min.	--:--
15	Startuur 3 <sup>de</sup> fase	--:--...24:00	10 min.	--:--
16	Stopuur 3 <sup>de</sup> fase	--:--...24:00	10 min.	--:--
<b>Weergave</b>				
20	Weergave omgevingstemperatuur (TRx)	0...+ 50 °C	0,5 °C	--
21	Weergave buitentemperatuur (TAX) Om de TA gel. naar TAX te brengen: Tegelijkertijd de toetsen  gedurende 3 sec. ingedrukt houden	-50... + °C	0,5 °C	--
<b>Regeling van de verwarmingskring</b>				
25	STANDAARD uurprogramma voor de verwarming (06:00 - 22:00) voor de lijnen 11...16 Tegelijkertijd de toetsen  gedurende 3 sec. ingedrukt houden	-	-	0
26	Instelwaarde vorstvrije omgevingstemperatuur (TRF) + 4 °C...TRR (TRR staat op gebruikerslijn 04)	0,5 °C	10 °C	
27	Instelwaarde communicatietemperatuur zomer/winter (THG)	8...30 °C	0,5 °C	19 °C
<b>Weergave</b>				
30	Weergave van fouten	0...255	1	--

# 9. Vragen – Antwoorden

---

## Wat is de normale werking van mijn verwarming?

- Uw regelaar moet in de stand "Automatisch"  (brandende LED) staan.
- Het sanitair warm water moet geactiveerd zijn (brandende LED)
- Uw omgevingsvoeler moet in de stand "Automatisch"  staan.

Uw verwarming gaat dan naar de "comfortabele" of "besparende" temperatuur op de geprogrammeerde uren. Uw sanitair warm water heeft de gewenste temperatuur tijdens de "comforturen" van de verwarming en bedraagt steeds 40°C tijdens de "besparingsuren".

## U heeft het te warm of te koud, wat doen?

Op uw omgevingsvoeler moet u de knop aan de voorzijde verdraaien die de omgevingstemperatuur regelt.



Wanneer u geen omgevingsvoeler heeft, moet u de zwarte knop op de voorzijde van uw regelaar verdraaien om de omgevingstemperatuur te verhogen of te verlagen – de middenpositie van de knop komt overeen met een omgevingstemperatuur van 20°C.

## U wenst permanent een "comfort-" of "besparingstemperatuur", wat te doen?

Op uw omgevingsvoeler de stand "Permanent"  activeren en de toets "Aanwezigheid" indrukken om "comfort" of "besparing" te kiezen.

De gekozen temperatuur wordt aangehouden zolang deze situatie actief is.

U activeert de toets "Automatisch"  van uw omgevingsvoeler om de verwarming terug naar een normale werking te brengen die de geprogrammeerde verwarmingsperiodes naleeft.

Wanneer u geen omgevingsvoeler heeft, kan u op dezelfde manier te werk gaan met de toetsen "Automatisch"  en "Permanent"  op de regelaar.

## U komt uitzonderlijk thuis wanneer de verwarming op "besparing" staat, wat te doen ?

Op uw omgevingsvoeler de toets aanwezigheid indrukken en de verwarming schakelt om naar comfort, de LED brandt.

Op het volgende geprogrammeerde uur keert de verwarming automatisch terug naar de normale werking.

## U verlaat uw woning terwijl de verwarming op "comfort" staat, wat te doen?

Op uw omgevingsvoeler de toets aanwezigheid indrukken en de verwarming schakelt om naar "besparing", de LED dooft.

Op het volgende geprogrammeerde uur keert de verwarming automatisch terug naar de normale werking.

---

## **U vertrekt op vakantie en wenst de verwarming stil te leggen, wat te doen?**

Op uw omgevingsvoeler of regelaar moet u de stand "Stand-by"  activeren.

De verwarming ligt dan stil, maar uw woning blijft beschermd door de vaste vorstvrije omgevingstemperatuur van 10°C en dit net zolang deze situatie actief is.

## **U vertrekt op vakantie en wenst de verwarming op een temperatuur naar keuze te houden, wat te doen?**

Op uw regelaar moet u de stand "Permanent"  activeren en de knop aan de voorzijde op de gewenste temperatuur instellen.

De verwarming zal dan permanent voor de temperatuur zorgen die u ingesteld heeft en dit zolang deze situatie actief is.

Bij uw thuiskomst zal u de toets "Automatisch"  op uw regelaar activeren. De verwarming keert naar de normale werking terug en leeft de geprogrammeerde verwarmingsuren na.

Wanneer u over een QAA70-omgevingsvoeler beschikt, kan u onmiddellijk een aantal afwezigheidsdagen programmeren en start de verwarming opnieuw wanneer dit aantal dagen verlopen is. Uw woning is zo verwarmd wanneer u thuiskomt.

---

# **BAXI** France

## **BAXI s.a.**

157, AVENUE CHARLES FLOQUET  
93158 LE BLANC MESNIL CEDEX. FRANKRIJK.  
TELEFOON: 0145915600 - FAX: 0145915950  
A member of BAXI GROUP LTD



GEDRUKT IN DE FABRIEK VAN SOISSONS - FRANKRIJK