

REGULATION ECOCONTROL 2

NOTICE D'UTILISATION

- 1 circuit de chauffage sur pompe directe
- 1 brûleur avec 1 allure
- production d'eau chaude sanitaire

Façade avant

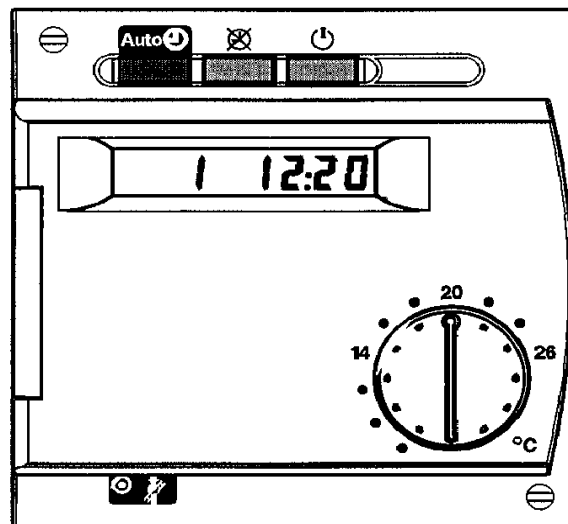

COMPAGNIE
INTERNATIONALE
DU CHAUFFAGE

SOMMAIRE

1 - MISE EN MARCHÉ RAPIDE

- Comment régler l'heure
- Comment régler le jour
- Comment personnaliser vos paramètres

2 - LES COMMANDES EN FACADE

- Le circuit de chauffage
- Le régime automatique
- Le régime permanent
- Le régime veille
- Le régime Eau Chaude Sanitaire
- Le mode manuel
- Le mode ramoneur

3 - MISE EN MARCHÉ PERSONNALISÉE

- Comment régler les consignes de température ambiante
- Comment régler les consignes de température économique
- Comment régler un programme horaire
- Comment procéder pour le réglage sur l'appareil
- Comment revenir au programme horaire standard

4 - L'EAU CHAUDE SANITAIRE

- Comment régler la consigne de température eau chaude sanitaire

5 - LA LECTURE DES TEMPERATURES

- Lecture de la température ambiante
- Lecture de la température extérieure

6 - DESCRIPTIF DE LA FACADE DE LA REGULATION

7 - LA SONDÉ D'AMBIANCE

8 - LA LISTE DES LIGNES DE PROGRAMME

9 - QUESTIONS - REPONSES

1. Mise en marche

Votre régulateur EC 2.01a est préréglé pour vous assurer :

– une température ambiante de confort et d'économie : **de 20°C le jour et 16°C la nuit**

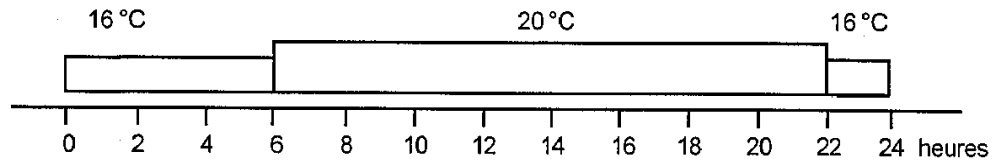

– une température d'eau chaude sanitaire de confort et d'économie : **de 55°C le jour et 40°C la nuit**

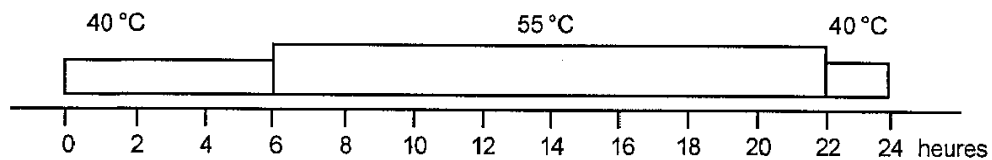

Il est préréglé pour vous donner entière satisfaction.

Vous devez simplement le mettre à l'heure. (voir page suivante)

La mise en marche rapide sera terminée.

Votre confort optimum sera assuré.

- ① Ouvrir la porte du EC 2.01a

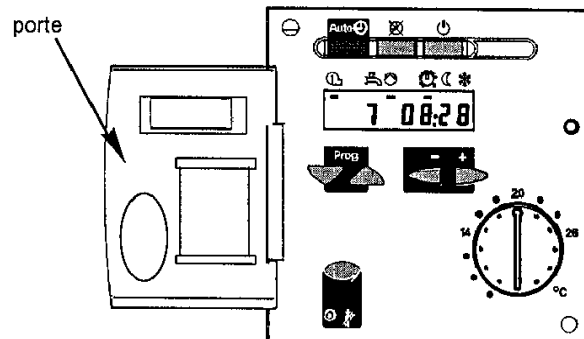

Comment régler l'heure ?

- ② Appuyer sur les touches  pour faire apparaître la ligne 1 sur l'écran

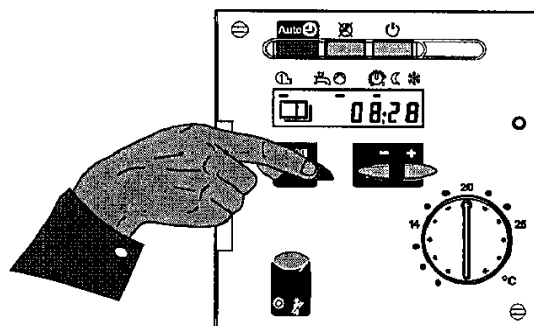

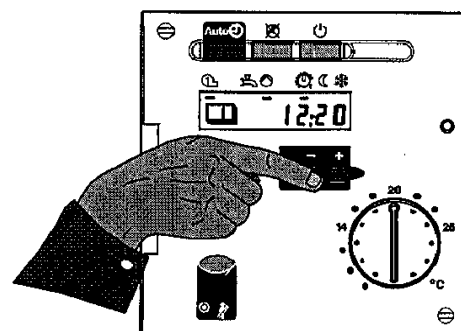

- ③ Appuyer sur les touches  pour régler l'heure (ex. : 12h 20)



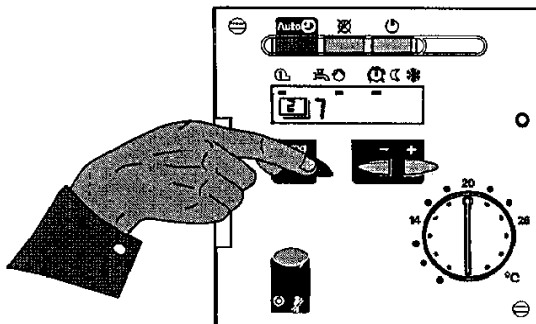

Comment régler le jour ?

- ④ Appuyer sur les touches  pour faire apparaître la ligne 2 sur l'écran

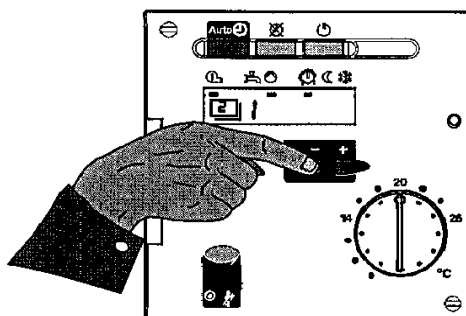

- ⑤ Appuyer sur les touches  pour régler le jour
(1 = lundi, ..., 7 = dimanche)



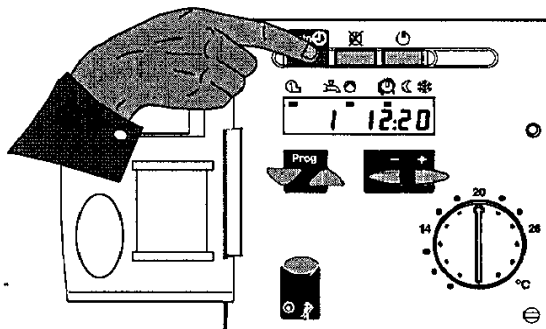

- ⑥ Appuyer sur la touche 

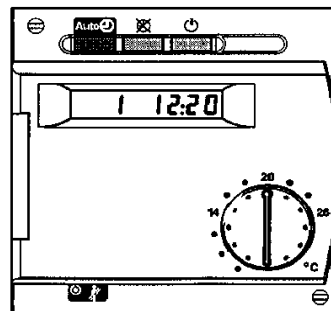

- ⑦ Fermer la porte du EC 2.01a



Comment personnaliser vos paramètres ?

Si vous souhaitez changer d'autres paramètres, vous procéderez de la même façon en appuyant sur les touches  pour accéder à la ligne du réglage souhaité et sur les touches  pour modifier sa valeur.

Pour personnaliser votre confort, vous trouverez la liste des réglages pages suivantes.

2. Les commandes en façade

Le régime automatique

- ⑧ Le chauffage est conforme au programme horaire réglé ligne 10 à 16 (chapitre n°3.3). Les consignes de température ambiante confort et économique sont conformes au programme de chauffage. Les dérogations par la sonde d'ambiance sont possibles.

En fonctionnement normal, cette touche  doit être lumineuse.

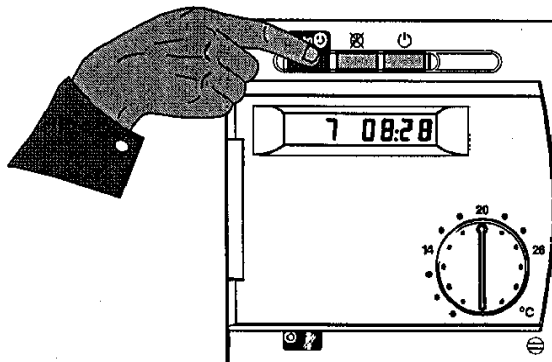

Le régime permanent

- ⑨ Le chauffage ne respecte plus le programme horaire. La température est maintenue constante à la température réglée sur le bouton de réglage face avant. Les dérogations par la sonde d'ambiance ne sont pas prises en compte. Les protections hors-gel sont actives.

Cette fonction  est utile lorsque vous désirez maintenir une température constante 24h/24 dans l'habitation.

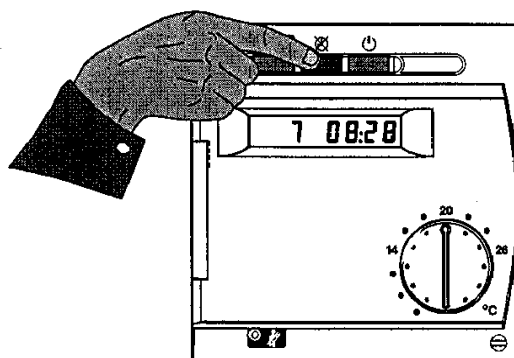

Le régime veille

- ⑩ le chauffage est à l'arrêt mais votre maison reste protégée par la température hors-gel fixe de 10°C d'ambiance. Les dérogations par la sonde d'ambiance ne sont pas prises en compte l'eau chaude sanitaire est toujours chauffée à la température désirée.

 Ce régime peut être utilisé pour mettre la régulation «hors-fonction».

Remarque : la régulation possède un automatisation de passage été / hiver actif en régime automatique.

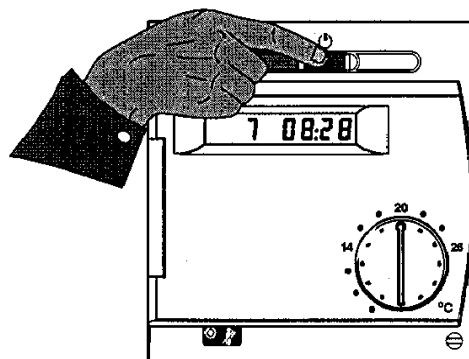

Le régime ramoneur

- ⑪ Fonction spéciale pour la mesure périodique des gaz de fumées. La température de chaudière est portée à 60°C minimum.

Cette touche  est utile pour pouvoir effectuer la maintenance du brûleur. Fonction réservée à l'installateur

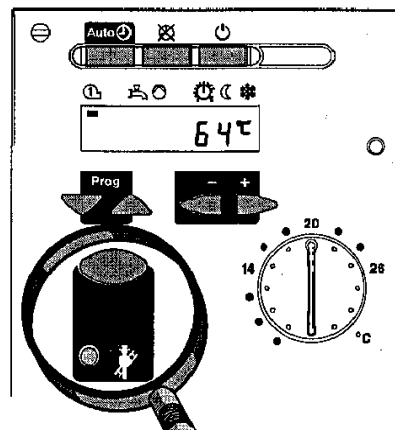

3. Mise en marche personnalisée

Comment régler la consigne de température ambiante ?

- ⑫ la consigne de température ambiante se règle à l'aide du bouton de réglage face avant :



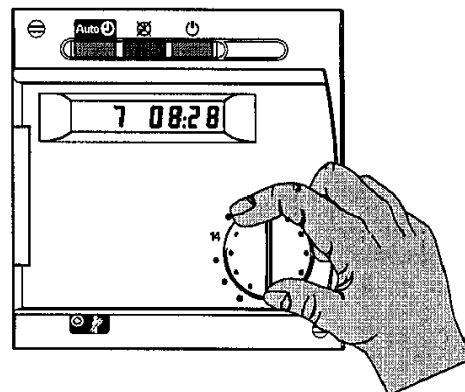

Cette consigne réglée en usine à 20°C permet d'assurer une température de confort pendant les heures de présence programmées.

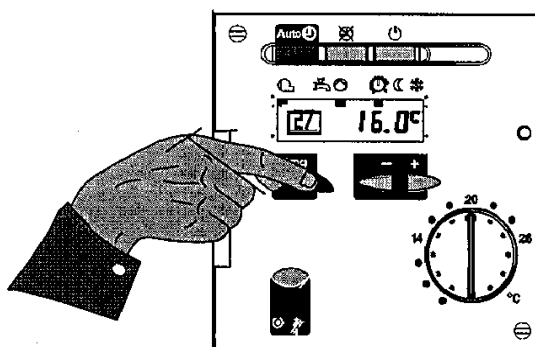

Comment régler la consigne de température ambiante économique ?

- ⑬ Appuyer sur les touches  pour faire apparaître la ligne 4.



- ⑭ Appuyer sur les touches  pour régler la température ambiante économique désirée.

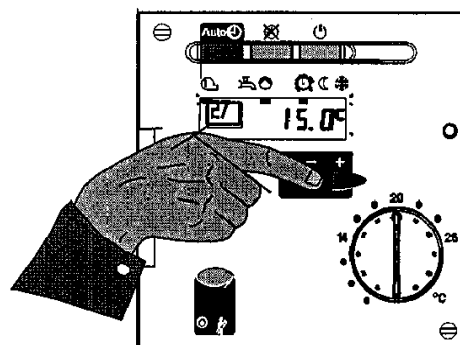

Cette consigne réglée en usine à 16°C permet d'assurer une température économique pendant les heures d'absence ou de sommeil programmées.

Cette consigne est réglable entre la température confort réglée avec le bouton et la température hors-gel fixe de 10°C d'ambiance.

Comment régler un programme horaire ?

Qu'est-ce qu'un programme horaire ?

Vous choisissez simplement les heures auxquelles vous voulez que votre chauffage fonctionne en «**Confort**» ou en «**Eco**».

Pendant les heures de confort, votre chauffage est maintenu à la température ambiante de confort réglée sur le bouton face avant (voir page 8).

Pendant les heures économiques, votre chauffage est maintenu à la température ambiante économique réglée à la ligne 4 de votre régulateur (voir page 8).

Exemple :

du lundi au vendredi : température confort de 7 h à 9 h
température économique de 9 h à 17 h
température confort de 17 h à 23 h
température économique de 23 h au lendemain 7 h



le samedi et dimanche : température confort de 7 h à 23 h
température économique de 23 h à 7 h

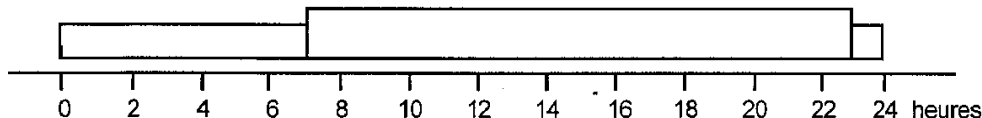

Le programme horaire peut être *journalier* :

- les 7 jours de la semaine sont alors identiques.

Le programme horaire peut être *hebdomadaire* :

- les 7 jours de la semaine sont différents.
- ou les 5 jours de la semaine sont identiques et les 2 jours du week-end sont identiques.

Vous pouvez donc effectuer des programmes horaires différents sur chacun des jours de la semaine. Par jour, vous pouvez régler jusqu'à 3 périodes de confort et 3 périodes économiques.

Exemple de programme horaire et réglage :

lundi, mardi, : température confort de 7 h à 9 h
jeudi, vendredi : température économique de 9 h à 12 h
température confort de 12 h à 14 h
température économique de 14 h à 17 h
température confort de 17 h à 23 h
température économique de 23 h à 7 h le lendemain

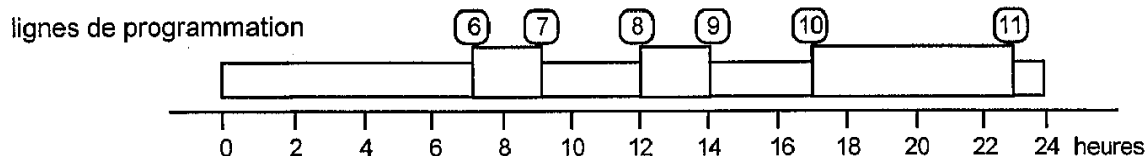

mercredi, : température confort de 7 h à 23 h
samedi et dimanche : température économique de 23 h à 7 h le lendemain

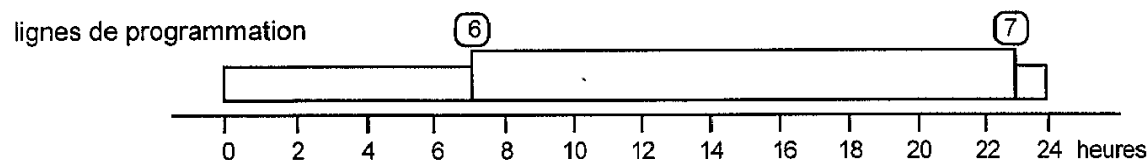



Comment procéder pour le réglage sur l'appareil ?



Conseil utile :

- Programmer tous les jours de la semaine (jours de N° 1 à N° 7) de façon identique selon le programme horaire le plus courant puis modifier les seuls jours différents (jours N° 3, N° 6 et N° 7).

Réglage du jour programmé :





- 1) Sélectionner la ligne 10 avec les touches 
- 2) Appuyer sur les touches  pour régler le jour programmé :
1 - -7 programmation identique sur tout le bloc de semaine (de jour n°1 à 7)

Réglage des heures de programmation :

- 3) Sélectionner la ligne 11 avec les touches 
- 4) Appuyer sur les touches  pour régler la 1^{ère} heure de programmation : 7 h 00
- 5) Sélectionner la ligne 12
- 6) Régler 9 h 00
- 7) Sélectionner la ligne 13
- 8) Régler 12 h 00

-
- 9) Sélectionner la ligne 14
 - 10) Régler 14 h 00
 - 11) Sélectionner la ligne 15
 - 12) Régler 17 h 00
 - 13) Sélectionner la ligne 16
 - 14) Régler 23 h 00

Vous avez maintenant effectué le programme horaire de façon identique sur tous les jours de la semaine. Vous allez reprendre les réglages à l'étape 1 pour modifier le programme des jours N° 3 (mercredi), N° 6 (samedi), et N° 7 (dimanche).

- 15) Sélectionner la ligne 10 et le jour N° 3
- 16) Sélectionner la ligne 11 et régler la 1^{ère} heure de programmation du mercredi : 7 h 00
- 17) Sélectionner la ligne 12 et régler la 2^{ème} heure de programmation du mercredi : 23 h 00
- 18) Reprendre à l'étape 1 en sélectionnant la ligne 10 avec les touches  et le jour N° 6 avec les touches 
- 19) Puis sélectionner la ligne 11 et régler la 1^{ère} heure de programmation du samedi : 7 h 00
- 20) Sélectionner la ligne 12 et régler la 2^{ème} heure de programmation du samedi : 23 h 00
- 21) Reprendre à l'étape 1 en sélectionnant la ligne 10 avec les touches  et le jour N° 7 avec les touches 
- 22) Puis sélectionner la ligne 11 et régler la 1^{ère} heure de programmation du dimanche : 7 h 00
- 23) Sélectionner la ligne 12 et régler la 2^{ème} heure de programmation du dimanche : 23 h 00

Les lignes 13, 14, 15 et 16 ne servent pas pour le mercredi, samedi et dimanche; elles doivent avoir le réglage --:--

Si vous annuler une heure réglée, appuyer sur les touches  pour atteindre le réglage --:--

Comment revenir au programme horaire standard ?

Cette manipulation vous sert à retrouver le programme horaire standard réglé en usine : confort de 6 h à 22 h et économique de 22 h à 6 h.

Appuyer sur la touche  pour sélectionner le circuit que vous souhaitez ramener au programme horaire standard.

Appuyer sur les touches  pour sélectionner la ligne 25

Appuyer sur les 2 touches  simultanément pendant 3 secondes.

Le programme horaire du chauffage du circuit sélectionné est maintenant revenu définitivement à celui réglé en usine.

4. Le circuit eau chaude sanitaire



Comment régler la consigne ?

Votre température eau chaude sanitaire confort

Votre régulateur est réglé pour vous préparer de l'eau chaude sanitaire selon le programme décrit au chapitre 1 soit :

- 55 °C en confort de 6 h à 22 h
- 40 °C en économique de 22 h à 6 h

Vous pouvez modifier la consigne de la température eau chaude sanitaire confort pré-réglée à 55 °C :

- ⑮ Appuyer sur les touches  pour atteindre la ligne 7
- Appuyer sur les touches  pour régler la température d'eau chaude sanitaire confort désirée

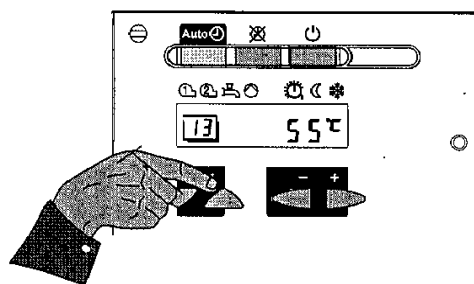

Remarque :

- La température économique de 40 °C n'est pas modifiable
- La température confort est réglable à 40 °C et 60 °C



Remarque importante :

Votre régulateur prépare l'eau chaude sanitaire à une température économique de 40 °C pendant la période de 22 h à 6 h.

Si, pendant cette période-là, vous soutirez un grand volume d'eau chaude, le régulateur relance automatiquement une recharge de votre eau chaude à la température de confort.

5. La lecture des températures

La température ambiante

Si vous avez une sonde d'ambiance, vous pouvez lire sur le régulateur la valeur mesurée par cette sonde.

- ⑩ Appuyer sur les touches  pour atteindre la ligne 20.

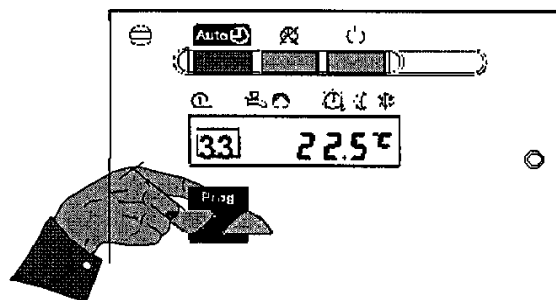

La valeur de la température ambiante apparaît sur l'écran.
Si l'écran affiche - - - , vous n'avez pas de sonde ou que celle-ci est débranchée.
Si l'écran affiche 0 0 0 , la sonde d'ambiance est en court-circuit.

La température extérieure

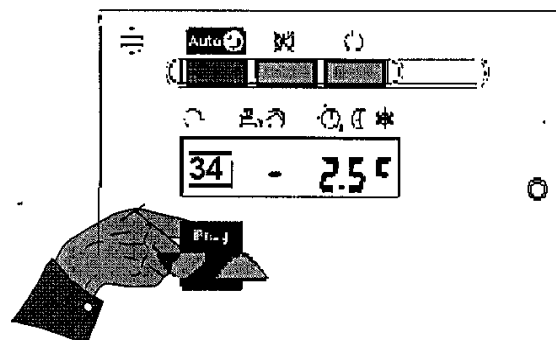

- ⑪ Appuyer sur les touches  pour atteindre la ligne 21.

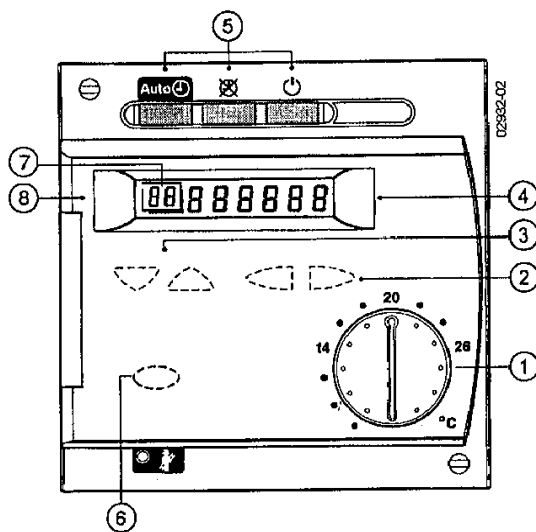

La valeur de la température extérieure réelle apparaît sur l'écran.
Si l'écran affiche - - - , vous n'avez pas de sonde ou que celle-ci est débranchée.
Si l'écran affiche 0 0 0 , la sonde extérieure est en court-circuit.

6. Description de la façade de la régulation



<i>Element de commande</i>	<i>Fonction</i>
1 Bouton de réglage de temp. amb. du circuit de chauffage	Réglage de consigne de temp. ambiante du circuit de chauffage
2 Touches de réglage	Paramétrage
3 Touches de sélection de ligne	Sélection de la ligne de programme
4 Affichage	Lecture des réglages et des valeurs mesurées
5 Sélection de régime	<ul style="list-style-type: none"> - Auto  régime automatique -  régime permanent -  veille (stand-by)
6 Touche de régime "Ramonage" avec voyant de contrôle	Commutation sur régimes particuliers
7 N° de ligne de programme	Affichage de la ligne de programme en cours
8 Raccordement d'un outil sur PC	Diagnostic et maintenance

7. La sonde d'ambiance

Votre régulation est constituée d'un ensemble de composants qui contribuent à vous apporter tout le confort que vous désirez :

- le régulateur incorporé dans votre chaudière,
- la sonde extérieure surveille le climat
- la sonde d'ambiance contrôle votre confort
- d'autres sondes non accessibles contrôlent les différentes températures dans votre chaudière et sur votre installation.

La sonde d'ambiance, facultative, est un élément très important pour votre confort.

Préférer une sonde d'ambiance, c'est opter pour un confort de qualité

La sonde mesure la température en ambiance et en informe le régulateur qui va adapter automatiquement son action à la température que vous demandez.

Toute différence entre la valeur mesurée par la sonde et la température d'ambiance que vous désirez est détectée et corrigée.

Sans sonde d'ambiance, le régulateur agit sans avoir de retour d'information sur votre confort. Il ne peut donc pas vous fournir une température ambiante aussi précise.

Bien choisir la position de la sonde d'ambiance

La sonde doit être placée dans un lieu représentatif de la température de l'habitation pour envoyer des informations fiables au régulateur. De sa position dépend le bon fonctionnement automatique de votre chauffage.

Il est conseillé de placer la sonde d'ambiance à 1,5 m du sol dans la pièce principale, et d'éviter de la placer derrière un rideau ou une porte, sous une étagère, sur un conduit de cheminée ou en plein soleil. D'autre part, ne pas mettre de robinets thermostatiques dans la pièce où se trouve la sonde d'ambiance et ne pas la couvrir.

Utiliser de façon optimale votre sonde d'ambiance

Votre sonde vous permet de réaliser en ambiance des commandes simples. Elle vous autorise des dérogations aux réglages de base de votre régulateur sans le toucher ni le dérégler et sans vous déplacer dans votre chaufferie.

Utilisation de la sonde d'ambiance QAA50 ou QAA70

Le **bouton** ajuste la température ambiante à + ou - 3 °C par rapport à celle réglée sur le bouton de votre régulateur. Si vous avez froid ou chaud, vous pouvez donc tourner ce bouton sans modifier les réglages de base de votre régulateur.

La position "Automatique"



Le chauffage fonctionne normalement selon le programme réglé sur votre régulateur, par exemple 20 °C de 6h à 22h et 16 °C de 22h à 6h le lendemain.

Si vous vous absentez à 14h et désirez que le chauffage soit en régime économique pendant votre absence (de 14h à 22h) appuyez sur la touche "Présence" (en bas à droite de la sonde) le voyant s'éteint, le chauffage est alors en régime économique.

Le chauffage repassera automatiquement en fonctionnement à 22h.

La position "Permanente" ☒

La position "permanente" est utile lorsque vous désirez maintenir une température constante 24h/24 dans l'habitation. Le programme horaire réglé sur votre régulateur n'est plus respecté.

Si le voyant de la touche "présence" est éteint, le chauffage est en régime économique permanent.

Si le voyant de la touche "présence" est allumé, le chauffage est en régime confort permanent.

Vous pouvez choisir l'un ou l'autre de ces régimes en appuyant sur la touche "présence".

La position "Veille" ⏻

Le chauffage est arrêté, mais votre habitation reste protégée par la température hors-gel fixe de 10 °C d'ambiance

Ces commandes depuis votre sonde d'ambiance ne sont possibles que si votre régulateur est sur la position "Automatique"

La sonde d'ambiance QAA70 ⌚





Des fonctions complémentaires sont possibles avec la sonde d'ambiance QAA 70 :

- elle permet de faire des modifications à distance de certaines lignes de réglage.
- elle affiche sur l'écran les températures mesurées par votre installation.
- une période de vacances peut lui être programmée.
vous pouvez programmer un nombre de jours d'absence, le chauffage se remet en route lorsque le nombre de jours est écoulé. Votre maison pourra être ainsi chauffée à votre retour.

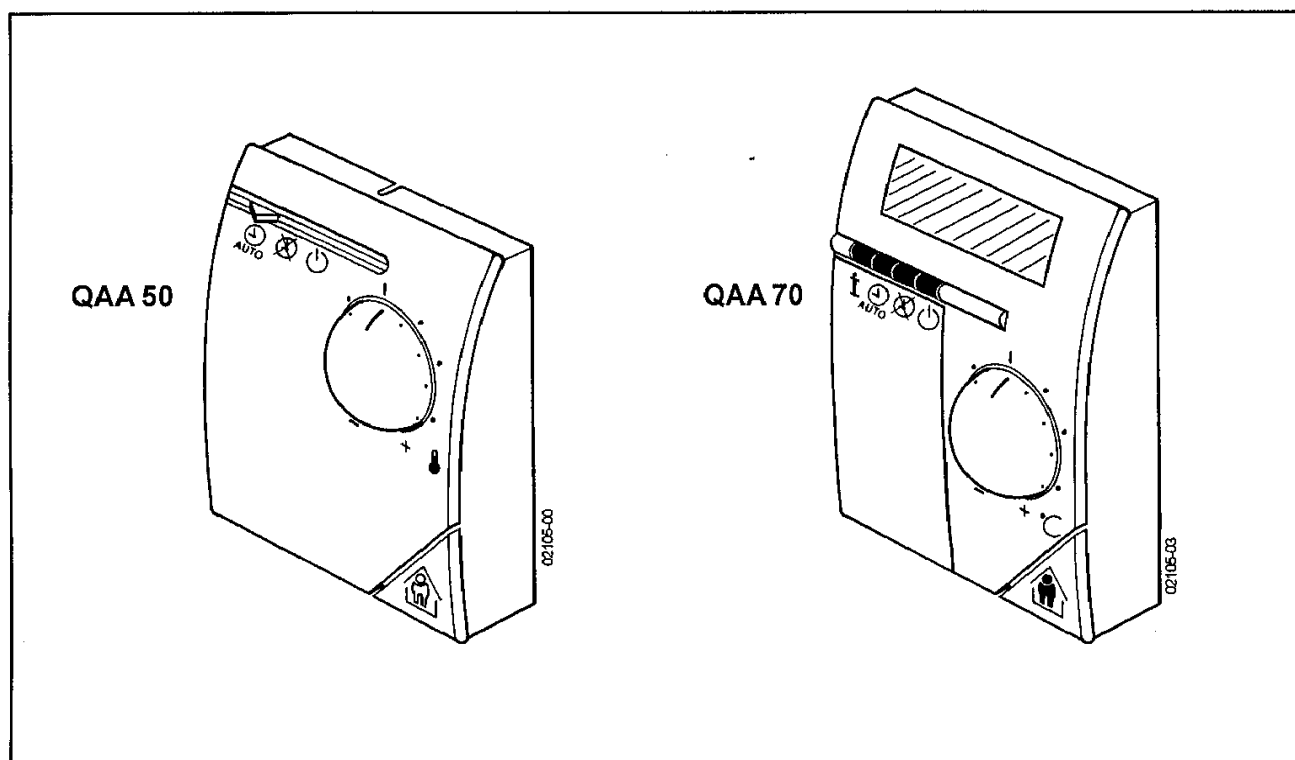
Nous vous conseillons de consulter la notice de la QAA70 pour de plus amples informations.





8. La liste des lignes de programme

Ligne	Fonction	Plage de réglage/affichage	Incrément de réglage	Réglage de base
Mise à l'heure				
01	Heure (actuelle)	00:00...23:59	1 mn	00:00
02	Jour (actuel)	1...7	1 jour	1
Réglage du chauffage				
04	Consigne de température ambiante économique (TRR) (TRF est à la ligne 26) (TRN bouton de réglage)	TRF...TRN	0,5 °C	16 °C
Réglage de l'ECS				
07	Consigne de température ECS confort (TBW) (TBWR est à la ligne 40 OEM) (TBWmax est à la ligne 41 OEM)	TBWR...TBWmax	1 °C	55 °C
08	Régime eau chaude sanitaire 0 arrêt 1 marche	0/1	1	1
Programme horaire du chauffage				
10	Présélection du jour à programmer 1-7 = bloc de semaine 1...7 = jours individuels	1-7 / 1...7	1	--
11	Heure d'enclenchement 1 ^{ère} phase	- :- -...24:00	10 min	06:00
12	Heure de déclenchement 1 ^{ère} phase	- :- -...24:00	10 min	22:00
13	Heure d'enclenchement 2 ^{ème} phase	- :- -...24:00	10 min	- :- -
14	Heure de déclenchement 2 ^{ème} phase	- :- -...24:00	10 min	- :- -
15	Heure d'enclenchement 3 ^{ème} phase	- :- -...24:00	10 min	- :- -
16	Heure de déclenchement 3 ^{ème} phase	- :- -...24:00	10 min	- :- -
Affichage				
20	Affichage de la température ambiante (TRx)	0...+ 50 °C	0,5 °C	--
21	Affichage de la température extérieure (TAX) pour ramener TAged à TAX : enfoncer simultanément les touches  pendant 3 s.	-50... + °C	0,5 °C	--
Réglage du circuit chauffage				
25	Programme horaire STANDARD pour le chauffage (06:00 - 22:00) pour les lignes 11...16 enfoncer simultanément les touches  pendant 3 s.	-	-	0
26	Consigne de la température ambiante hors gel (TRF) (TRR est à la ligne 04 utilisateur)	+ 4 °C...TRR	0,5 °C	10 °C
27	Consigne de la température communication été/hiver (THG)	8...30 °C	0,5 °C	19 °C
Affichage				
30	Affichage des erreurs	0...255	1	--

9. Questions - Réponses

Quel est le fonctionnement normal de mon chauffage ?

- Votre régulateur doit être sur la position "Automatique"  (voyant allumé)
- L'eau chaude sanitaire doit être enclenchée (voyant allumé)
- Votre sonde d'ambiance doit être sur la position "Automatique" 

Votre chauffage est alors à la température "confort" ou "économique" aux heures programmées.
Votre eau chaude sanitaire est à la température désirée pendant les heures de chauffage "confort" et à 40°C fixe pendant les heures de chauffage "économique"

Vous avez trop froid ou trop chaud, que faire ?

Sur votre sonde d'ambiance, tourner le bouton face avant qui ajuste la température ambiante.



Si vous n'avez pas de sonde d'ambiance, tourner le bouton noir face avant sur votre régulateur pour augmenter ou diminuer la température ambiante - la position centrale du bouton correspond à 20°C d'ambiance.

Vous désirez avoir la température "confort" ou "économique" en permanence, que faire ?

Sur votre sonde d'ambiance, activez la position "Permanente" 
et appuyez sur la touche "présence" pour choisir "confort" ou "économie"

La température choisie est maintenue aussi longtemps que cette situation est active.

Vous activerez la touche "Automatique"  de votre sonde d'ambiance pour que le chauffage revienne en fonctionnement normal, respectant les périodes de chauffage programmées.

Si vous n'avez pas de sonde d'ambiance, vous pouvez procéder de la même façon avec les touches équivalentes "Automatique"  et "Permanente"  sur le régulateur.

Vous rentrez chez vous exceptionnellement alors que le chauffage est en "économique", que faire ?

Sur votre sonde d'ambiance, appuyez sur la touche présence et le chauffage passe en confort, le voyant s'allume.

A la prochaine heure programmée, le chauffage repasse automatiquement en fonctionnement normal.

Vous quittez votre habitation alors que le chauffage est en "confort", que faire ?

Sur votre sonde d'ambiance, appuyez sur la touche présence et le chauffage passe en "économique", le voyant s'éteint.

A la prochaine heure programmée, le chauffage repasse automatiquement en fonctionnement normal.

Vous partez en vacances et vous souhaitez arrêter le chauffage, que faire ?

Sur votre sonde d'ambiance ou votre régulateur activez la position "Veille" 

le chauffage est alors à l'arrêt mais votre maison reste protégée par la température hors-gel fixe de 10°C d'ambiance aussi longtemps que cette situation est active.

Vous partez en vacances et vous souhaitez maintenir le chauffage à une température de votre choix, que faire ?

Sur votre régulateur, activez la position "Permanente"  positionnez le bouton face avant sur la température désirée.

le chauffage sera alors permanent à la température que vous avez réglée aussi longtemps que cette situation sera active

A votre retour, vous activerez la touche "Automatique"  de votre régulateur, le chauffage revient en normal en respectant les heures de chauffage programmées.

Si vous avez une sonde d'ambiance QAA70, vous pouvez directement programmer un nombre de jours d'absence et le chauffage se remet en route lorsque le nombre de jours est écoulé. Votre maison pourra être ainsi chauffée à votre retour.



COMPAGNIE INTERNATIONALE DU CHAUFFAGE
157, AVENUE CHARLES FLOQUET
93158 LE BLANC MESNIL CEDEX. FRANCE.
TÉLÉPHONE: 01 45 91 56 00
TÉLÉCOPIE: 01 45 91 59 50

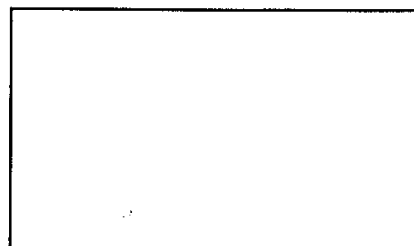

IMPRIMÉ À L'USINE DE SOISSONS - FRANCE