

Instructions de service
Chaudière gaz à condensation

TrioCondens BGB 15-28 E

Sommaire

1.	Au sujet du présent manuel.....	4
1.1	Contenu de ce manuel.....	4
1.2	Tableau sommaire.....	4
1.3	Symboles utilisés.....	5
1.4	A qui s'adresse ce manuel?.....	5
2.	Sécurité.....	6
2.1	Utilisation conforme aux fins prévues.....	6
2.2	Consignes générales de sécurité.....	6
2.3	Marquage CE.....	7
3.	Consignes générales.....	8
3.1	Exigences posées à la chaufferie.....	8
3.2	Protection contre la corrosion.....	8
3.3	Exigences posées à l'eau du chauffage.....	8
3.4	Avant la mise en service.....	8
3.5	Contrôler le ballon d'eau chaude.....	9
4.	Aperçu.....	10
4.1	Croquis d'aperçu BGB.....	10
5.	Commande.....	11
5.1	Éléments de commande.....	11
5.2	Affichages.....	12
5.3	Réglage du mode de chauffe.....	12
5.4	Réglage du mode eau potable.....	13
5.5	Réglage de la valeur théorique ambiante.....	14
5.6	Affichage d'informations.....	14
5.7	Message de dérangement.....	15
5.8	Message d'entretien.....	15
5.9	Mode d'urgence (Régime manuel).....	16
5.10	Rétablir les réglages d'usine.....	16
6.	Mise en service.....	17
6.1	Contrôler pression d'eau.....	17
6.2	Mise en marche.....	17
6.3	Températures pour le chauffage et l'eau potable.....	18
6.4	Programme de temps individuel.....	18
7.	Programmation.....	19
7.1	Méthode de programmation.....	19
7.2	Modification de paramètres.....	20
7.3	Panneau de réglage.....	22
7.4	Heure et date.....	26
7.5	Unités.....	27
7.6	Programme horaire.....	28
7.7	Programmes vacances.....	30
7.8	Valeurs théoriques de température ambiante.....	31
7.9	Adaptation du comportement de chauffe de l'installation de chauffe.....	32
7.10	Régler la courbe caractéristique.....	33
7.11	Limite de chauffe été/hiver.....	33
7.12	Température ECS.....	34
7.13	Diagnostic générateur.....	34
7.14	Valeurs d'information.....	35

8.	Dérangements - Causes et remèdes.....	37
8.1	Tableau des dérangements.....	37
8.2	Tab. des codes de dérangement.....	38
8.3	Compléter le niveau d'eau du chauffage.....	38
9.	Entretien.....	40
9.1	Nettoyage.....	40
9.2	Entretien.....	40
9.3	Lorsque le ramoneur vient.....	40
10.	Mise hors service.....	41
10.1	Ecoulement de l'eau de chauffe.....	41
10.2	Ballon d'eau potable mise hors service.....	42
11.	Conseils d'économie d'énergie.....	43
11.1	Chauffer correctement.....	43
11.2	Préparation de l'eau chaude sanitaire.....	44
12.	Recyclage et évacuation.....	45
12.1	Emballage.....	45
12.2	Evacuation de l'appareil de condensation à gaz.....	45

Au sujet du présent manuel

1. Au sujet du présent manuel

Veuillez lire attentivement les instructions avant de mettre l'appareil en marche !

1.1 Contenu de ce manuel

Les présentes instructions se réfèrent à la commande des appareils de condensation à gaz de la série BGB 15-28 pour le chauffage et l'eau potable. Vous trouverez ici un aperçu des autres documents qui font partie de votre chauffage. Veuillez conserver tous les documents là où se trouve votre installation!

1.2 Tableau sommaire

Documentation	Sommaire	Destinée à
Information technique	<ul style="list-style-type: none">- Documents de planification- Description du fonctionnement- Caractéristiques techniques/schémas de câblage- Equipement de base et accessoires- Exemples d'utilisation- Textes descriptifs	Planificateurs, exploitants
Manuel d'installation – informations étendues	<ul style="list-style-type: none">- Utilisation conforme aux fins prévues- Caractéristiques techniques/schéma de câblage- Prescriptions, normes, CE- Consignes sur le lieu de montage- Exemple d'application application standard- Mise en service, commande et programmation- Entretien	Chauffagiste
Instructions de service	<ul style="list-style-type: none">- Mise en service- Commande- Réglages utilisateur/programmation- Tableau des dérangements- Nettoyage/Maintenance- Consignes d'économie d'énergie	Exploitant
Manuel de programmation et d'hydraulique	<ul style="list-style-type: none">- Tableau de réglage comportant tous les paramètres et déclarations- d'autres exemples d'utilisation	Chauffagiste
Online-Datenbank	<ul style="list-style-type: none">- Anwendungsbeispiele für registrierte Benutzer auf der Internetseite www.broetje.de	Planer, Chauffagiste
Journal de l'installation	<ul style="list-style-type: none">- Procès-verbal de mise en service- Liste de contrôle pour la mise en service- Entretien	Chauffagiste
Instructions succinctes	<ul style="list-style-type: none">- Commande en bref	Exploitant
Carnet d'entretien	<ul style="list-style-type: none">- Procès-verbal des entretiens effectués	Exploitant
Accessoires	<ul style="list-style-type: none">- Installation- Commande	Chauffagiste, exploitants

Au sujet du présent manuel

1.3 Symboles utilisés



Danger! La non-observation de l'avertissement entraîne un risque de blessures et de mort.



Risque de décharge électrique ! La non-observation de l'avertissement entraîne un risque de blessures et de mort dû à l'électricité!



Attention! La non-observation de l'avertissement entraîne un risque pour l'environnement et l'appareil.



Consigne/conseil: Vous trouverez ici des informations annexes et des conseils précieux.



Renvoi des informations complémentaires dans d'autres documents.

1.4 A qui s'adresse ce manuel?

Les présentes instructions de commande sont réservées à l'exploitant de l'installation de chauffage.

Sécurité

2. Sécurité



Danger! Observez absolument les consignes de sécurité suivantes ! Dans le cas contraire, vous vous exposez, vous et des tiers, à des risques.

2.1 Utilisation conforme aux fins prévues

Les chaudières gaz à condensation de la série BGB sont utilisables en tant que producteurs de chaleur dans des installations de chauffage à eau potable selon la norme EN12828.

Ils correspondent à la norme DIN EN 483 et 677.

2.2 Consignes générales de sécurité



Danger! Danger de mort!

Respectez les consignes d'avertissement qui se trouvent sur le producteur de chaleur. Une commande inadéquate du producteur de chaleur peut provoquer des dommages considérables.

La première mise en service, le réglage, l'entretien et le nettoyage des chaudières Brötje ont uniquement le droit d'être effectués par un chauffagiste qualifié!



Danger! Danger de mort en cas d'odeur de gaz!

Dans le cas d'une odeur de gaz, n'actionnez aucun interrupteur et commutateur électrique! Aérez immédiatement et soigneusement les locaux et fermez les dispositifs d'arrêt pour le gaz. Si l'origine de l'odeur ne peut être trouvée, en informer l'entreprise qui fournit le gaz.



Danger! Danger d'intoxication!

N'utilisez jamais l'eau provenant de l'installation de chauffe comme eau potable! Elle est souillée par des dépôts.



Attention! Risque de gel

En cas de risque de gel ne pas éteindre le système de chauffage mais le laisser fonctionner au moins en mode économique avec les valves de radiateurs ouvertes. L'installation doit uniquement être mise hors service et la chaudière ainsi que le ballon d'eau potable et les radiateurs doivent être vidés lorsqu'il n'est pas possible de chauffer en période de gel.

Lorsque l'installation de chauffe est vide, il faut par ailleurs assurer la chaudière contre toute mise en marche intempestive.



Danger! Danger de mort dans le cas d'une utilisation inappropriée de l'installation de chauffage !

- Cet appareil n'est pas destiné à être utilisé par des personnes à facultés physiques, sensorielles ou psychiques restreintes ou ne possédant pas suffisamment d'expérience et/ou de connaissances, à moins qu'elles soient surveillées par un personne responsable de leur sécurité ou que celle-ci leur ait donné des instructions sur la façon d'utiliser cet appareil.
- Les enfants devraient être surveillés afin d'éviter qu'ils jouent avec l'appareil.



Danger! Danger de mort dans le cas de transformations effectuées sur l'appareil !

Il est interdit de monter des éléments et de modifier la chaudière à gaz sous risque d'exposer le personnel à des dangers et d'endommager l'appareil. L'homologation de l'appareil expire en cas de non-observation.

Si le chauffage présente un endommagement, il n'a pas le droit d'être exploité. Le remplacement des composants endommagés doit uniquement être effectué par un chauffagiste.

Les liaisons scellées avec une laque à vis n'ont absolument pas le droit d'être ouvertes ou modifiées par quelqu'un d'autre qu'un spécialiste! Les scellements servent de justificatif comme quoi des raccords à vis importants pour un bon fonctionnement sûr n'ont pas été modifiés. Le droit à garantie expire en cas d'endommagements des scellements!



Attention! Danger d'endommagement !

La chaudière à gaz uniquement être mise en place dans des pièces à air de combustion propre. Des corps étrangers tels que le pollen ne doivent en aucun cas s'infiltrer à l'intérieur de l'appareil par les ouvertures d'aspiration!



Attention! Tenir la zone d'affluence d'air libre !

Les ouvertures d'aération et de ventilation n'ont pas le droit d'être bouchées ou fermées. La zone d'affluence de l'air de combustion doit rester dégagée.



Danger! Danger de mort par explosion/incendie !

N'entreposez aucune matière explosive ou facilement inflammable à proximité immédiate de l'appareil.



Danger! Risque de brûlure!

La conduite de soufflage de la valve de sûreté doit toujours être ouverte de manière que de l'eau puisse s'échapper pour des raisons de sécurité pendant la chauffe. Il est nécessaire de contrôler le mode de disponibilité de la soupape de sécurité de temps à autre.

2.3 Marquage CE

Le marquage "CE" signifie que les appareils gaz à condensation répondent aux dispositions de la directive sur les appareils à gaz 90/396/CEE, de la directive basse tension 06/95/CEE et de la directive 04/108/CEE (compatibilité électromagnétique, CEM) du Conseil sur le rapprochement des législations des Etats membres. Le respect des exigences de protection conformément à la directive 04/108/CEE est uniquement rempli dans le cas d'une exploitation des chaudières conformément aux fins prévues.

Les conditions environnantes selon EN 55014 sont à observer.

Une exploitation est uniquement autorisée avec une jaquette montée correctement.

La mise à la terre électrique correcte doit être assurée par un contrôle régulier (p. ex. inspection annuel) de la chaudière.

Dans le cas du remplacement de composants, seuls les composants d'origine prescrits par le fabricant doivent être utilisés.

Les chaudières gaz à condensation répondent aux exigences déterminantes de la directive 92/42/CEE concernant les exigences de rendement en tant que chaudière à condensation.

En cas d'utilisation de gaz naturel, la chaudière gaz à condensation émet moins de 60 mg/kWh NOx conformément aux prescriptions du §6 du décret allemand du 26.01.2010 sur les petites installations de chauffe (1.BImSchV).

Consignes générales

3. Consignes générales

3.1 Exigences posées à la chaufferie



La pièce doit être sèche et protégée contre le gel (0°C à 45°C).

Lors de l'exploitation de la chaudière Brötje, les écartements minimaux prescrits (voir *Manuel d'installation*) n'ont pas le droit d'être modifiés.



Attention!

Les mesures en relation avec l'alimentation de l'appareil en air de combustion et pour l'évacuation des gaz de fumée ont uniquement le droit d'être modifiées après accord du ramoneur. Ces mesures sont les suivantes:

- la diminution de la chaufferie
- le montage ultérieur de fenêtres et portes extérieures étanchéifiées par des joints
- l'étanchéification de fenêtres et portes extérieures
- la fermeture ou l'élimination d'ouvertures d'air d'alimentation
- le recouvrement des cheminées

Les orifices de contrôle pour le ramoneur se trouvent sur la tubulure des gaz de fumée sur la face supérieure de l'appareil. Les orifices de contrôle doivent toujours être tenus accessibles.

3.2 Protection contre la corrosion



Attention!

L'air de combustion doit être exempt de composants corrosifs, notamment de vapeurs fluorées et chlorées contenues dans les solvants, les produits d'entretien, les gaz propulseurs etc.

3.3 Exigences posées à l'eau du chauffage

Pour éviter des dommages de corrosion sur le chauffage, de l'eau du chauffe de qualité eau potable doit être utilisée sous prise en considération des exigences selon la directive VDI 2035 „Exclusion de dommages dans les installations de chauffe à eau chaude“.

3.4 Avant la mise en service

Initiation par le chauffagiste

Ne mettez la pompe à chaleur Brötje en service qu'après avoir bénéficié d'une initiation détaillée par le chauffagiste. Le chauffagiste est tenu:

- De vous montrer tous les dispositifs de sécurité de la pompe à chaleur Brötje et de vous expliquer leur principe de fonctionnement
- De vous initier à toutes les mesures de contrôle que l'exploitant doit effectuer lui-même
- De vous informer sur les travaux d'entretien et de nettoyage qui n'ont le droit d'être effectués que par le chauffagiste
- De vous informer sur les prescriptions locales en rapport avec l'exploitation de l'installation de chauffe

Documents nécessaires

Assurez-vous que le chauffagiste vous a bien remis tous les documents nécessaires:

Consignes générales

- Instructions de service
- Manuel d'installation
- Instructions de commande des accessoires utilisés
- Instructions succinctes
- Checkliste dûment rempli sur la première mise en service et confirmation du professionnel de chauffage avec signature légale:
Seuls des composants contrôlés et repérés selon la norme en vigueur ont été utilisés. Tous les composants de l'installation ont été montés selon les indications des fabricants.

Conservez les documents toujours là où se trouve l'appareil Brötje ou l'accessoire respectif.

3.5 Contrôler le ballon d'eau chaude

Sur les installations équipées d'un ballon d'eau chaude, celui-ci doit être rempli d'eau. D'autre part, de l'eau froide doit pouvoir s'écouler.

Aperçu

4. Aperçu

4.1 Croquis d'aperçu BGB

Fig 1:

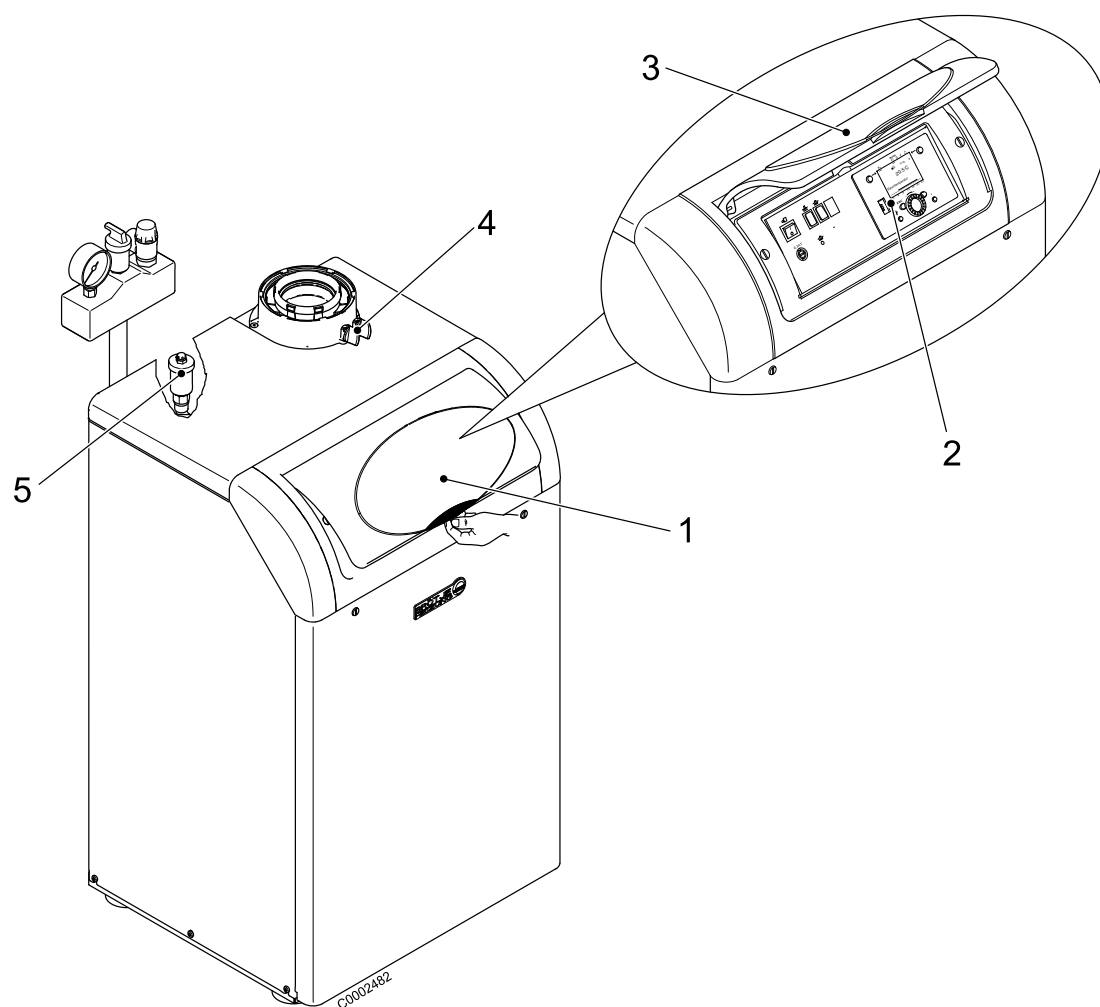

1 Clapet du panneau de commande

2 Panneau de commande

3 Instructions succinctes dans le tiroir

4 Tubulure des gaz de fumée avec ouvertures de contrôle

5 Désaérateur rapide

5. Commande

5.1 Éléments de commande

Fig 2: Éléments de commande

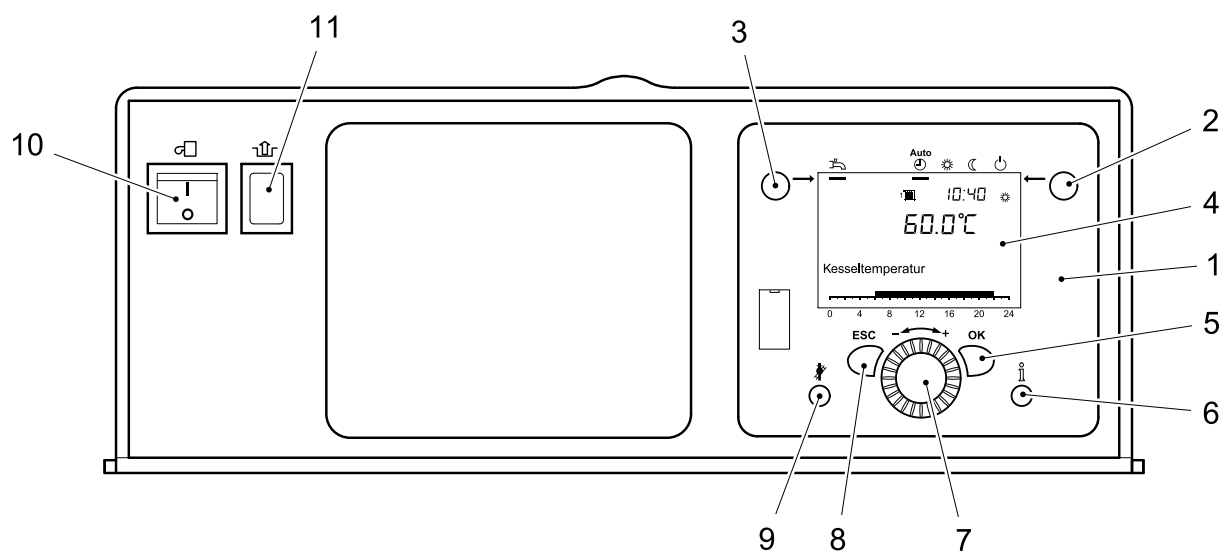

- | | |
|---|---------------------------------------|
| 1. Unité de commande | 7. Bouton rotatif |
| 2. Touche de mode de service mode de chauffe | 8. Touche ESC (interruption) |
| 3. Touche de mode de service mode eau potable | 9. Touche ramoneur |
| 4. Display | 10. Interrupteur marche-arrêt |
| 5. Touche OK (confirmation) | 11. Touche de réarmement boîte relais |
| 6. Touche d'information | |

Commande

5.2 Affichages

Fig 3: Symboles dans le display

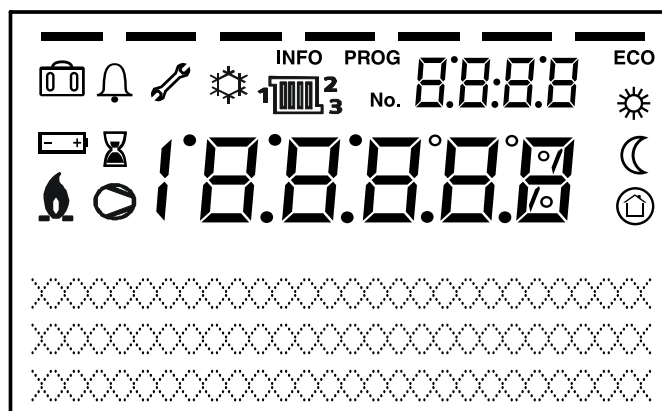

sRE081B

Signification des symboles affichés	
Chauffage à consigne confort	Refroidissement actif (pompe à chaleur uniquement)
Chauffage à consigne réduit	Compresseur en service (pompe à chaleur uniquement)
Chauffage à consigne hors-gel	Message d'entretien
Processus en cours	Message de dérangement
Fonction de vacances actives	Info Niveau d'information actif
Référence au circuits de chauffe	PROG Niveau de réglage actif
Brûleur en service (chaudière uniquement)	ECO Chauffage éteint (automatisme de commutation été/hiver ou automatisme de limitation de chauffage actif)

5.3 Réglage du mode de chauffe

La touche de mode de service Mode de chauffe permet de changer les modes de service pour la chauffe. Le réglage choisi est signalé par une barre se trouvant sous le symbole du mode de service.

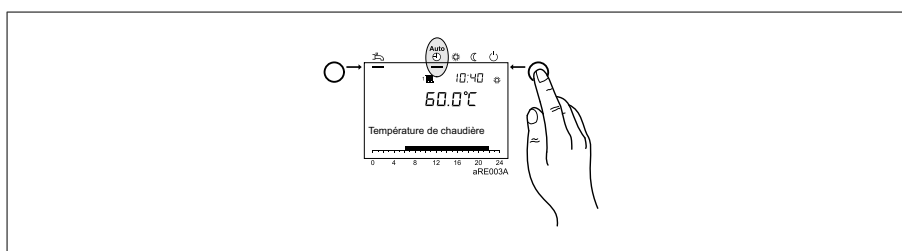

Mode automatique ^{Auto} ⌚ :

- Chauffe selon un programme de temps
- Temperatur-Sollwerte ☀ ou ☾ selon un programme de temps
- Fonctions de protection (protection antigel de l'installation, protection contre la surchauffe) activées
- Automatisation de commutation été/hiver (commutation automatique entre mode de chauffe et mode été à partir d'une certure extérieure)
- Automatisation de limite de chauffe diurne (commutation automatique entre le mode de chauffe et le mode d'été lorsque la température extérieure dépasse la valeur théorique ambiante)

Mode continu ☀ ou ☾ :

- Mode de chauffe sans programme de temps
- Fonctions de protection actives
- Automatisation de commutation été/hiver n'est pas active
- Automatisation de limite de chauffe diurne n'est pas active

Mode protection ⏻ :

- Pas de mode de chauffe
- Température après une valeur théorique de protection contre le gel
- Fonctions de protection actives
- Automatisation de commutation été/hiver actif
- Automatisation de limite de chauffe diurne actif

5.4 Réglage du mode eau potable

Réglage du mode eau potable

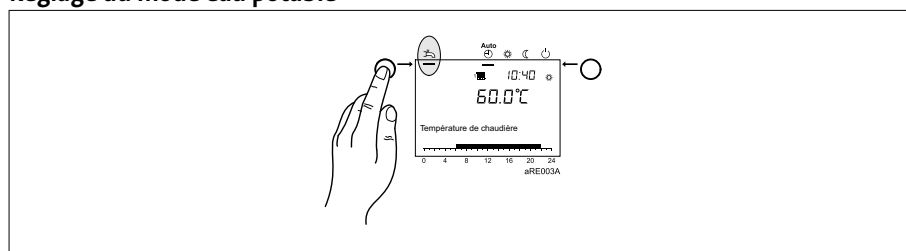

- *En marche*: L'eau potable est préparée selon le programme de commutation choisi.
- *Arrêté*: Le traitement de l'eau potable est désactivé.



Remarque: Fonction anti-légionnelles

Chaque dimanche, lors du premier chargement de l'eau potable, la fonction anti-légionnelles est activée; c'est-à-dire que l'eau potable est chauffée une fois à env. 65° C pour détruire les légionnelles éventuellement disponibles.

Commande

5.5 Réglage de la valeur théorique ambiante

Valeur théorique confort ☀ réglage :

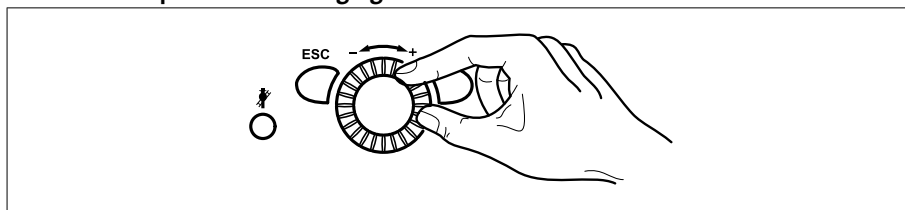

1. Régler la valeur théorique confort sur le bouton rotatif
=> La valeur est automatiquement reprise

Valeur théorique réduite ☾ réglage :

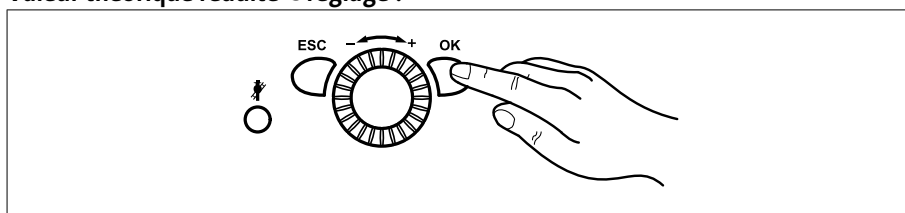

1. Actionner la touche OK
2. Choisir le circuit de chauffe
3. Actionner la touche OK
4. Choisir le paramètre *Valeur théorique réduite*
5. Actionner la touche OK
6. Régler la valeur théorique réduite sur le bouton rotatif
7. Actionner la touche OK
8. Pour quitter la programmation, il suffit d'appuyer sur la touche de mode de service

5.6 Affichage d'informations

En appuyant sur la touche d'information, on peut consulter plusieurs températures et message.

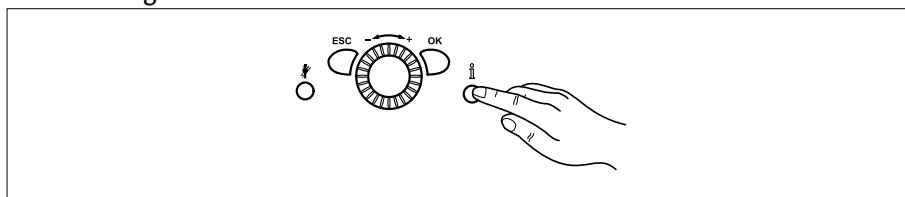

- Température ambiante et extérieure
- Messages de dérangement ou d'entretien



Remarque: Si aucun dérangement ne s'est produit et si aucune demande d'entretien n'existe, ces informations ne sont pas affichées.

5.7 Message de dérangement

Si le symbole de dérangement apparaît dans le display , un dérangement s'est produit dans de l'installation de chauffage.

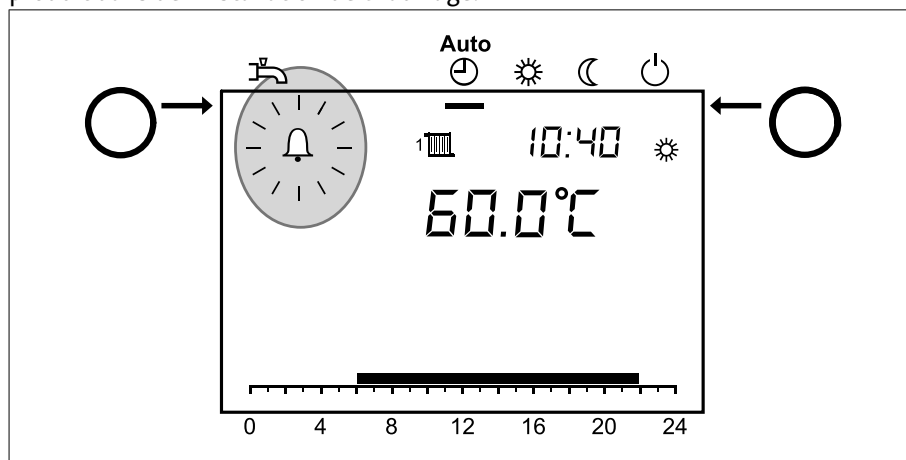

- Enfoncer la touche d'information
- D'autres indications sur les dérangements sont affichées (voir *Tableau des codes de dérangements*).

5.8 Message d'entretien

Si le symbole d'entretien  apparaît dans le display, un message d'entretien est disponible ou l'installation de chauffage se trouve en mode spécial.

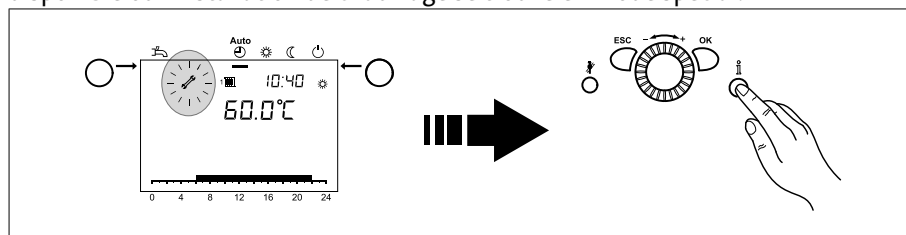

- Enfoncer la touche d'information
- D'autres indications sur les dérangements sont affichées (voir *Tableau des codes d'entretien*).



Remarque: Le message d'entretien n'est pas actif en réglage usine.

Commande

5.9 Mode d'urgence (Régime manuel)

Activation de la fonction manuelle. En fonction manuelle, la chaudière est réglée sur la valeur de consigne de la fonction manuelle. Toutes les pompes se mettent en marche. Toute autre demande, par exemple préparation de l'eau chaude sanitaire, est ignorée !

1. Actionner la touche OK
2. Sélectionner le point de menu *Maintenance/service*
3. Actionner la touche OK
4. Appeler paramètre *régime manuel* (Prog.-No. 7140)
5. Actionner la touche OK
6. Sélectionner le paramètre "Marche"
7. Actionner la touche OK
8. Pour quitter la programmation, il suffit d'appuyer sur la touche de mode de service

5.10 Rétablir les réglages d'usine

Les réglages d'usine sont rétablis de façon suivante:

1. Actionner la touche OK
2. Appeler le niveau de réglage *Spécialiste* (voir le point *Programmation* en *Méthode pour la programmation*)
3. Appeler le point de menu *Unité de commande*
4. Actionner la touche OK
5. Appeler paramètre *Activer le réglage de base sur l'unité de commande* (prog.-no. 31)
6. Actionner la touche OK
7. Modifier le réglage sur Oui puis attendre que le réglage passe à nouveau sur Non
8. Actionner la touche ESC
9. Réglage de base est rétabli

Remarque : Pour les informations concernant la modification des paramètres, voir la rubrique *Programmation*.



6. Mise en service



Danger! La première mise en service doit uniquement être confiée à un chauffagiste agréé! Le chauffagiste contrôle l'étanchéité des conduites, le bon fonctionnement de tous les dispositifs de régulation, de commande et de sécurité et mesure les valeurs de combustion. En cas d'exécution inappropriée, il y a risque de dommages considérables pour les personnes, l'environnement et le matériel !



Attention! En cas de fort développement de poussière comme p. ex. lors de travaux en cours, la chaudière Brötje n'a pas le droit d'être mise en service. L'appareil risquerait d'être endommagé!

6.1 Contrôler pression d'eau



Attention! Contrôlez avant la mise en marche si le manomètre affiche une pression d'eau suffisante. La valeur devrait être comprise entre 1,0 et 2,5 bar.

- A moins de 0,5 bar: Compléter le niveau d'eau
Attention! La pression maximale de l'installation doit être observée !
- Plus de 2,5 bar: Ne mettez pas l'appareil de condensation à gaz en service. Laissez l'eau s'écouler.
Attention! La pression maximale de l'installation doit être observée !
- Contrôlez si le récipient collecteur se trouvant sous la conduite d'évacuation de la vanne de sécurité est bien en place. Il récupère l'eau de chauffe qui s'échappe lors d'une surpression.

6.2 Mise en marche



Danger! Risque de brûlures ! De l'eau chaude peut s'échapper pendant un court instant de la conduite d'évacuation de soupape de sécurité.

1.

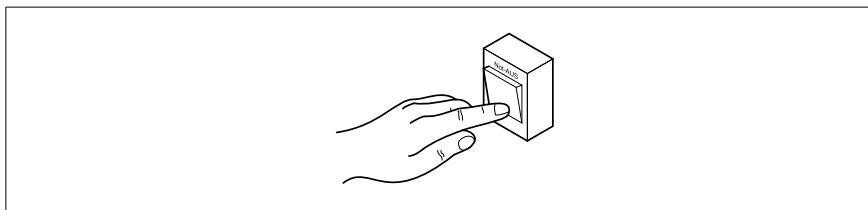

Mettre en marche l'interrupteur d'arrêt d'urgence du chauffage

2.

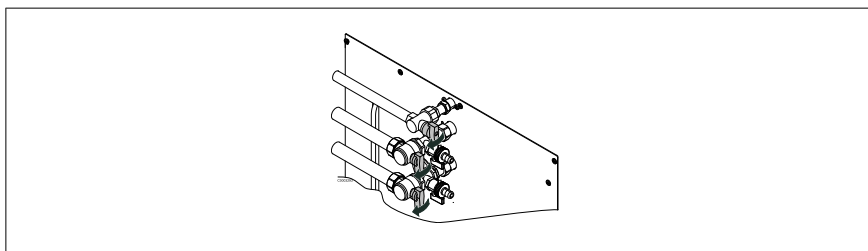



Ouvrir le robinet de fermeture du gaz et le robinet d'arrêt

3. Ouvrir le clapet du panneau de commande et mettre en marche le commutateur de service sur le panneau de commande de la chaudière

Mise en service

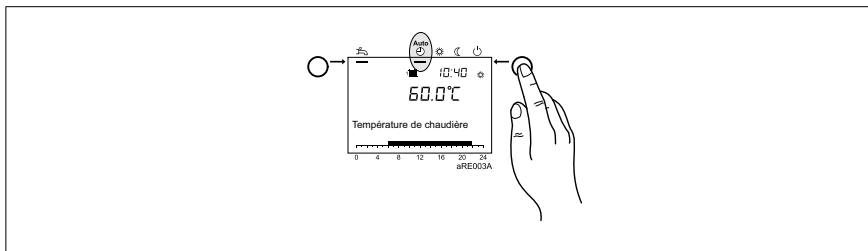
4.



Avec la touche de mode de service **Chauffe** sur l'unité de commande de régulation, choisir le mode de service **Mode automatique** 

5.

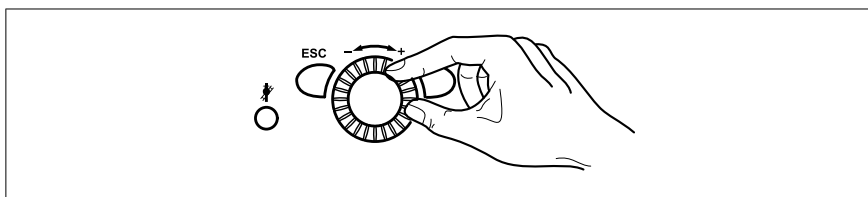

Régler la température ambiante souhaitée sur le bouton rotatif de l'unité de commande de régulation

6.3 Températures pour le chauffage et l'eau potable

Lors du réglage des températures du chauffage et de l'eau potable, les indications contenues au point *Programmation* sont à observer.
Un réglage à 50 et 60°C est recommandé pour la préparation de l'eau potable.



Remarque: Les horaires pour l'eau potable sont réglés dans le programme horaire 4 / TWW. **Pour un meilleur confort, le réchauffement de l'eau chaude sanitaire devrait commencer environ 1 heure avant le démarrage du chauffage !**

6.4 Programme de temps individuel

L'appareil à gaz peut être mis en service avec les réglages standard sans devoir effectuer d'autres réglages.
Pour le réglage d'un programme de temps individuel p. ex., tenir compte du chapitre *Prog. horaire* dans *Programmation*.

7. Programmation

7.1 Méthode de programmation

Le choix des niveaux de réglage et des points de menu est effectué à l'appui:

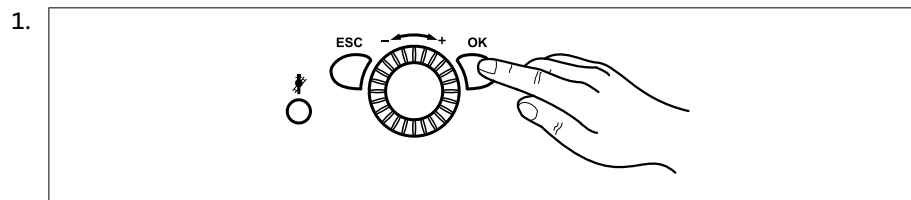

Actionner la touche OK
=> L'affichage *Utilisateur final* => apparaît

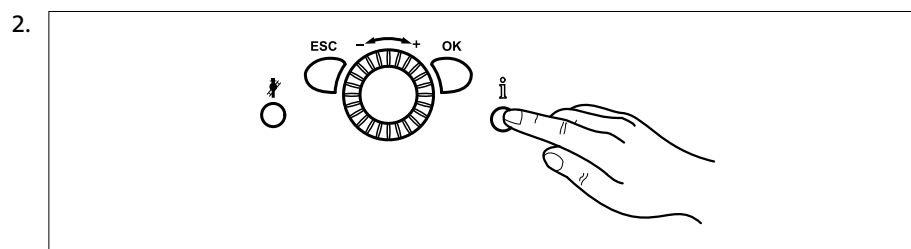

Appuyer sur la touche d'information pendant env.ca. 3 s
=> Les niveaux de réglage apparaissent

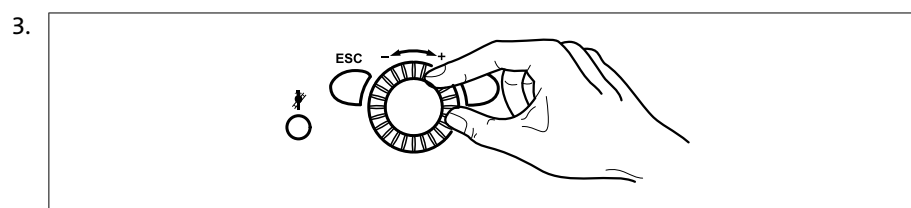

Régler le niveaux de réglage souhaitée sur le bouton rotatif

Niveaux de réglage
- Utilisateur fina (U)
- Mise en route (M), Y compris utilisateur final (U)
- Spécialiste (S), Y compris utilisateur final (U) et mise en route (M)
- OEM, Contient tous les autres niveaux de réglage et est protégé par un mot de passe)

4. Actionner la touche OK

Programmation

5. Sélectionner le point de menu souhaitée sur le bouton rotatif

Option de menu	Option de menu
- Heure et date	- Circuit piscine
- Unité de commande	- Piscine
- Radio	- Régul.prim./pompe primaire
- Prog. horaire CC1	- Chaudière
- Prog. horaire CC2	- Cascade
- Programme horaire 3 / CC3	- Ballon d'ECS
- Programme horaire 4 / ECS	- Configuration
- Programme horaire 5	- Système LPB
- Vacances circuit CH 1	- Erreur
- Vacances circuit CH 2	- Maintenance/régime spécial
- Vacances circuit CH 3	- Test des entrées/sorties
- Circuit chauffage 1	- Etat
- Circuit chauffage 2	- Diagnostic cascade
- Circuit chauffage 3	- Diagnostic producteur
- ECS	- Diagnostic consommateur
- Circuit consommateur 1	- Coffret de sécurité
- Circuit consommateur 2	



Remarque: Selon la sélection du niveau de réglage et la programmation, tous les points de menu n'apparaissent pas!

7.2 Modification de paramètres

Les réglages qui ne peuvent pas être directement modifiés par le tableau de commande doivent être effectués au niveau réglage.

L'opération de programmation de base est décrite dans ce qui suit à l'appui du réglage de l'heure et de la date.

1.

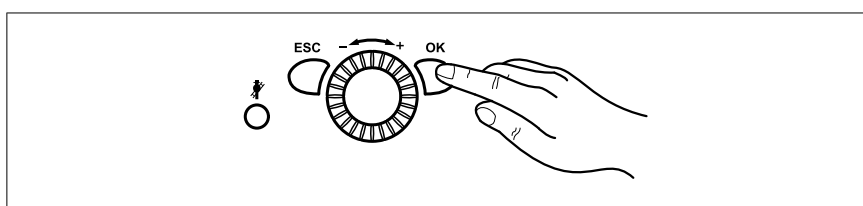

Actionner la touche OK



Remarque : Si des paramètres doivent être modifiés dans un autre niveau que dans le niveau utilisateur final, le chapitre doit être observé!

2.

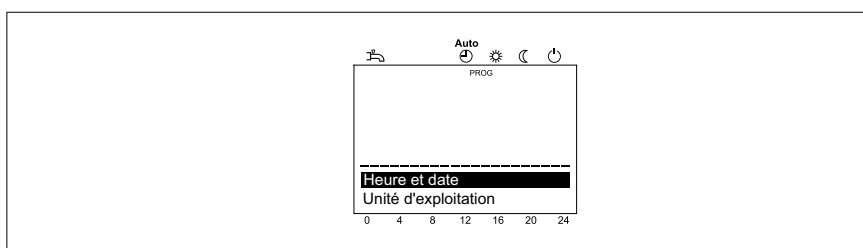

Le point de menu appeler avec le bouton rotatif **Heure et date**

3. Actionner la touche OK

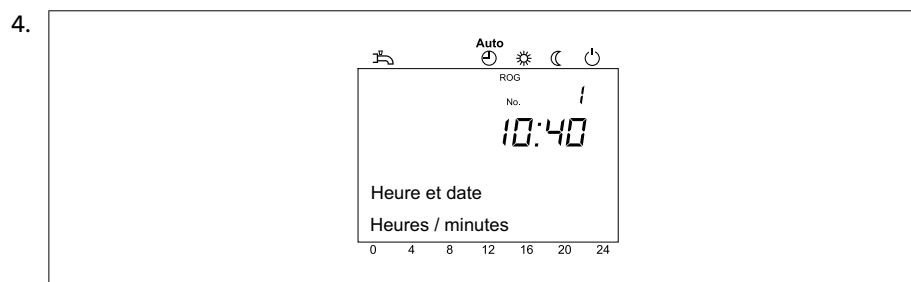

Le point de menu appeler avec le bouton rotatif Heures/minutes

5. Actionner la touche OK

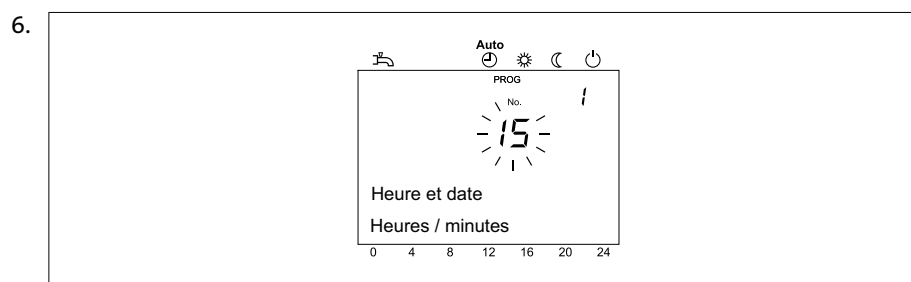

avec le bouton rotatif procéder au réglage de l'heure (p. ex. 15 heures)

7. Actionner la touche OK

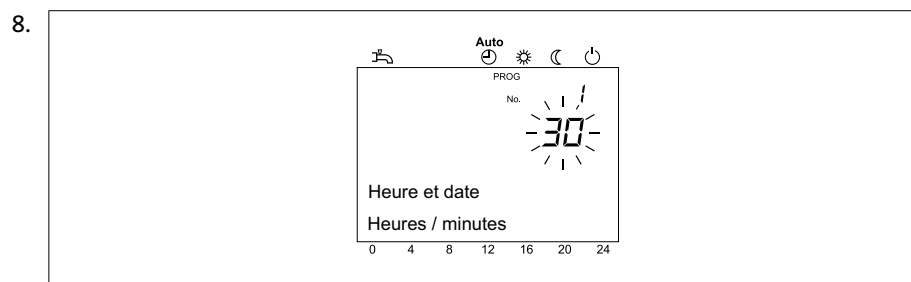

avec le bouton rotatif procéder au réglage des minutes (p. ex. 30 minutes)

9. Actionner la touche OK

10. Pour quitter la programmation, il suffit d'appuyer sur la touche de mode de service



Conseil: En appuyant sur la touche ESC, le point de menu précédent est appelé sans que les valeurs modifiées auparavant ne soient reprises. Si aucun réglage n'est effectué pendant env. 8 minutes, l'affichage de base est automatiquement appelé sans que les valeurs réglées auparavant ne soient reprises.

Programmation

7.3 Panneau de réglage



Consignes:





- Nicht alle im Display angezeigten Parameter sind in der Einstelltafel aufgeführt.
- Selon la configuration de l'installation, tous les paramètres mentionnés dans le panneau de réglage ne sont pas affichés sur le display.
- Pour accéder aux niveaux de réglage de l'utilisateur final (U), appuyez sur la touche OK.

Tab. 1: Réglage des paramètres

Fonction	Prog. n°	Niveau de réglage ¹⁾	Valeur standard
Heure et date			
Heures / minutes	1	U	00:00 (h:min)
Jour / mois	2	U	01.01 (Tjour.mois)
Année	3	U	2004 (année)
Début heure d'été	5	U	25.03 (Tjour.mois)
Fin heure d'été	6	U	25.10 (Tjour.mois)
Interface utilisateur			
Langue	20	U	Allemand
Unités °C, bar °F, PSI	29	U	°C, bar
Programme horaire CC1			
Présélection Lun Lun-Dim Lun-Vend Sam - Dim Lun Mardi Merc Jeudi Ven Sam Dim	500	U	Lun
1ère phase en	501	U	06:00 (h/min)
1ère phase hors	502	U	22:00 (h/min)
2e phase en	503	U	--:-- (h/min)
2e phase hors	504	U	--:-- (h/min)
3e phase en	505	U	--:-- (h/min)
3e phase hors	506	U	--:-- (h/min)
Copier?	515	U	
Valeurs par défaut Non Oui	516	U	Non
Programme horaire CC2			
 Paramètre uniquement apparent lorsque le circuit de chauffe 2 est disponible !			
Présélection Lun Lun-Dim Lun-Vend Sam - Dim Lun Mardi Merc Jeudi Ven Sam Dim	520	U	Lun
1ère phase en	521	U	06:00 (h/min)
1ère phase hors	522	U	22:00 (h/min)
2e phase en	523	U	--:-- (h/min)
2e phase hors	524	U	--:-- (h/min)
3e phase en	525	U	--:-- (h/min)
3e phase hors	526	U	--:-- (h/min)

Fonction	Prog. n°	Niveau de réglage ¹⁾	Valeur standard
Copier?	535	U	
Valeurs par défaut Non Oui	536	U	Non
Programme horaire 3 / CC3			
Présélection Lun Lun-Dim Lun-Vend Sam - Dim Lun Mardi Merc Jeudi Ven Sam Dim	540	U	Lun
1ère phase en	541	U	06:00 (h/min)
1ère phase hors	542	U	22:00 (h/min)
2e phase en	543	U	--:-- (h/min)
2e phase hors	544	U	--:-- (h/min)
3e phase en	545	U	--:-- (h/min)
3e phase hors	546	U	--:-- (h/min)
Copier?	555	U	
Valeurs par défaut Non Oui	556	U	Non
Programme horaire 4 / ECS			
Présélection Lun - Dim Lun-Dim Lun-Vend Sam - Dim Lun Mardi Merc Jeudi Ven Sam Dim	560	U	Lun
1ère phase en	561	U	05:00 (h/min)
1ère phase hors	562	U	22:00 (h/min)
2ème phase en	563	U	--:-- (h/min)
2ème phase hors	564	U	--:-- (h/min)
3ème phase en	565	U	--:-- (h/min)
3ème phase hors	566	U	--:-- (h/min)
Copier?	575	U	
Valeurs par défaut Non Oui	576	U	Non
Programme horaire 5			
Présélection Lun Dim Lun-Vend Sam - Dim Lun Mardi Merc Jeudi Ven Sam DimLun-	600	U	Lun
1ère phase en	601	U	06:00 (h/min)
1ère phase hors	602	U	22:00 (h/min)
2e phase en	603	U	--:-- (h/min)
2e phase hors	604	U	--:-- (h/min)
3e phase en	605	U	--:-- (h/min)
3e phase hors	606	U	--:-- (h/min)
Copier?	615	U	
Valeurs par défaut Non Oui	616	U	Non

Programmation

Fonction	Prog. n°	Niveau de réglage ¹⁾	Valeur standard
Vacances circuit CC1			
Présélection Période 1 ... 8	641	U	Période 1
Début	642	U	--.-- (jour.mois)
Fin	643	U	--.-- (jour.mois)
Niveau de température Protection hors-gel Réduit	648	U	Protection hors-gel
Vacances circuit CC2			
 Paramètre uniquement apparent lorsque le circuit de chauffe 2 est disponible !			
Présélection Période 1 ... 8	651	U	Période 1
Début	642	U	--.-- (jour.mois)
Fin	643	U	--.-- (jour.mois)
Niveau de température Protection hors-gel Réduit	648	U	Protection hors-gel
Vacances circuit CC3			
 Paramètre uniquement apparent lorsque le circuit de chauffe 3 est disponible !			
Présélection Période 1 ... 8	661	U	Période 1
Début	642	U	--.-- (jour.mois)
Fin	643	U	--.-- (jour.mois)
Niveau de température Protection hors-gel Réduit	648	U	Protection hors-gel
Circuit chauffage 1			
Consigne confort	710	U	20.0°C
Consigne réduit	712	U	18.0°C
Consigne hors-gel	714	U	10.0°C
Pente de la courbe	720	U	1.5
Limite chauffe été/hiver	730	U	20.0°C
Circuit chauffage 2			
 Paramètre uniquement apparent lorsque le circuit chauffage 2 est disponible !			
Consigne confort	1010	U	20.0°C
Consigne réduit	1012	U	18.0°C
Consigne hors-gel	1020	U	10.0°C
Pente de la courbe	1014	U	1.5
Limite chauffe été/hiver	1030	U	20.0°C
Circuit de chauffe 3			
 Paramètre uniquement apparent lorsque le circuit chauffage 3 est disponible !			
Consigne confort	1310	U	20.0°C
Consigne réduit	1312	U	18.0°C
Consigne hors-gel	1314	U	10.0°C

Fonction	Prog. n°	Niveau de réglage ¹⁾	Valeur standard
Pente de la courbe	1320	U	1.50
Limite chauffe été/hiver	1330	U	°C
ECS			
Consigne confort	1610	U	55°C
Libération 24 h/jour Prog. horair. des circ.chauf. Programme horaire 4/ECS	1620	U	Programme horaire 4 / ECS
Piscine			
Consigne chauffage solaire	2055	U	26°C
Consig.chauff. du générat.	2056	U	22°C
Chaudière			
Consigne régime manuel	2214	U	60°C
Erreur			
Message erreur	6700	U	
Code de diagnostic logiciel	6705	U	
Coffret phase pos. dérang	6706	U	
Maintenance / régime spécial			
Fonction de ramonage Arrêt Marche	7130	U	Arrêt
Régime manuel Arrêt Marche	7140	U	Arrêt
Diagnostic générateur			
Heures fonct. 1e allure	8330	U	
Heures fonct. brûleur	8338	U	
Heures fonct. ECS	8339	U	
Rendemt journalier énerg sol	8526	U	
Rendemt global énerg sol	8527	U	
Heures fonctmt solaire	8530	U	
Heures fonct pompe solaire	8532	U	
Diagnostic consommateurs			
Température extérieure	8700	U	
T° extérieure min	8701	U	
T° extérieure max	8702	U	
Info			
 L'affichage des valeurs d'information dépend de l'état de service !			
Message erreur			
Maintenance			
Consigne régime manuel			
Consigne arrêt brûleur			
Température de chaudière			
Etat circuit chauffage 1			
Etat circuit chauffage 2			

Programmation

Fonction	Prog. n°	Niveau de réglage ¹⁾	Valeur standard
Etat circuit chauffage 3			
Etat ECS			
Etat chaudière			
Etat collecteur solaire			
Année			
Date			
Heure			
Téléphone SAV			

¹⁾ U = utilisateur final; M= mise en service S = Spécialiste

7.4 Heure et date

La régulation possède une horloge annuelle avec des possibilités de réglage pour l'heure, le jour/le mois et l'année. Pour que les programmes de chauffe fonctionnent conformément à la programmation effectuée auparavant, l'heure et la date doivent avoir auparavant été correctement réglées.

Heure et date

1.

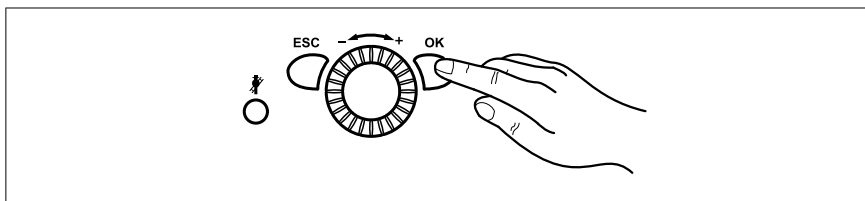

Actionner la touche OK

=> L'affichage *Utilisateur final* apparaît

2. Le point de menu appeler avec le bouton rotatif *Heure et date*
3. Actionner la touche OK
4. Appeler avec le bouton rotatif *Heures/minutes* (prog. no. 1)
5. Actionner la touche OK
6. Régler heures
7. Actionner la touche OK
8. Régler minutes
9. Actionner la touche OK
10. Appeler avec le bouton rotatif *Jour/mois* (prog. no. 2)
11. Actionner la touche OK
12. Régler le mois
13. Actionner la touche OK
14. Régler le jour
15. Actionner la touche OK
16. Appeler avec le bouton rotatif *Jour* (prog. no. 3)
17. Actionner la touche OK
18. Régler l'année
19. Actionner la touche OK
20. Pour quitter la programmation, il suffit d'appuyer sur la touche de mode de service

7.5 Unités

L'affichage peut être choisi entre les unités SI (°C, bar) et les unités us-américaines (°F, PSI).

Sélection des unités

1.

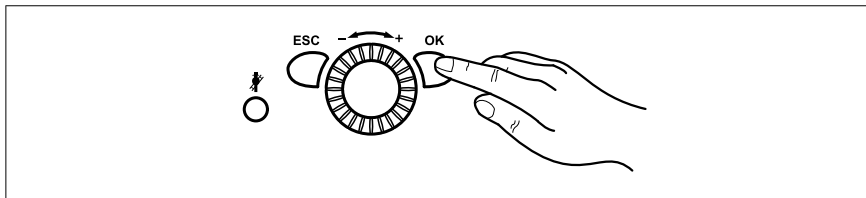

Actionner la touche OK

=> L'affichage *Utilisateur final* => apparaît

2. Sélectionner le point de menu *Interface utilisateur* sur le bouton rotatif
3. Actionner la touche OK
4. Appeler *Unités* sur le bouton rotatif (Prog.-no. 29)
5. Actionner la touche OK
6. Avec le bouton rotatif, sélectionner les unités souhaitées (°C, bar ou °F, PSI)
7. Actionner la touche OK
8. Pour quitter la programmation, il suffit d'appuyer sur la touche de mode de service

Programmation

7.6 Programme horaire

Programme horaire

Il est possible de régler jusqu'à 3 phases de chauffe par circuit de chauffe, lesquelles sont actives pendant les jours réglés sous la *présélection de programme horaire*. En phases de chauffe, la chauffe s'effectue à la valeur théorique confort réglée. En dehors des phases de chauffe, la chauffe se fait à la consigne réduite.

Avant de régler un programme horaire, les jours individuels (lu, ma, etc.) ou les groupes de jours (lu -di, lu - ve, sa -di) pendant lesquels le programme horaire doit être modifié doivent être sélectionnés.

1.

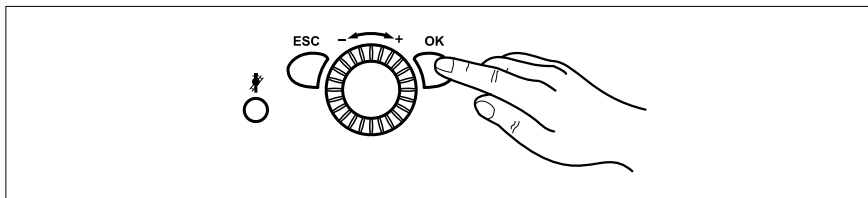

Appuyer sur la touche OK pour appeler le niveau *Utilisateur final*

2. Sur le bouton rotatif, appeler au choix *Programme de temps circuit de chauffe 1 à programme de temps 5*
3. Appuyer sur la touche OK
4. Sur le bouton rotatif, appeler *présélection lu* (prog. no. 500, 520, 540, 560, 600)
5. Appuyer sur la touche OK
6. Sur le bouton rotatif, sélectionner les groupes de jours (lu-di, lu-ve ou sa-di) ou les jours individuels (lu, ma, me, je, ve, sa, di)



Remarque: Lorsqu'une heure doit être modifiée dans un groupe de jours, toutes les 3 phases de mise en/hors service peuvent être reprises automatiquement dans le groupe de jours.

Pour appeler des groupes de jours (lu-di, lu-ve ou sa-di), tourner le bouton rotatif sur la gauche, pour appeler des jours individuels (lu, ma, me, je, ve, sa, di), tourner le bouton rotatif sur la droite.

7. Appuyer sur la touche OK
8. Sur le bouton rotatif, appeler *1ère phase Marche* (prog. no. 501, 521, 541, 561, 601)
9. Appuyer sur la touche OK
10. Sur le bouton rotatif, régler l'heure de mise en marche
11. Appuyer sur la touche OK
12. Sur le bouton rotatif, appeler *1ère phase Arrêt* (prog. no. 502, 522, 542, 562, 602)
13. Appuyer sur la touche OK
14. Sur le bouton rotatif, régler l'heure de mise hors marche
15. Procédez de la même manière pour les réglages des phases de chauffe 2 et 3
16. Pour régler d'autres jours, appeler à nouveau *Présélection lu* et sélectionner le groupe de jours ou le jour correspondant



Remarque: Si vous souhaitez vérifier la programmation, veuillez procéder comme ci-dessus en interrogeant chaque jour individuellement.

17. Appuyer sur la touche OK
18. Pour régler d'autres heures, voir pas 8 à 15
19. Pour quitter la programmation, appuyer sur la touche de mode de service mode de chauffe



Remarque: Les temps de mise en et hors marche peuvent être réglés à des cadences de 10 minutes. Les programmes de temps sont uniquement actifs en mode de service „Automatique“.

Les horaires pour l'eau potable sont réglés dans le programme horaire 4 / TWW.

Pour un meilleur confort, le réchauffement de l'eau chaude sanitaire devrait commencer environ 1 heure avant le démarrage du chauffage!

Copier des programme de temps

Le programme de commutation de temps d'un jour peut être copié et affecté à un ou plusieurs jours.

1. Exécuter les pas 1-16 du point précédent *Régler les programmes de temps*
2. Sur le bouton rotatif, appeler *Copier ?*
3. Appuyer sur la touche OK
4. Sur le bouton rotatif, appeler le jour sur lequel le programme de temps doit être copié
5. Appuyer sur la touche OK
6. Pour copier le programme de temps sur d'autres jours, appuyer à nouveau sur OK et répéter les pas 4 et 5
7. Pour quitter la programmation, appuyer sur la touche de mode de service mode de chauffe



Remarque: Le copiage des programmes de temps est uniquement possible si, dans la présélection, aucun groupe de jours n'a été sélectionné.

Programmation

7.7 Programmes vacances

Les programmes vacances permettent de régler les circuits de chauffe pendant une période de vacances définie sur un niveau de service sélectionnable (valeur théorique de protection contre le gel ou valeur théorique réduite). Avec le programme vacances, il est possible de régler les circuits de chauffe pour respectivement jusqu'à 8 périodes de vacances sur un niveau de fonctionnement sélectionnable.

Programmes vacances

1.

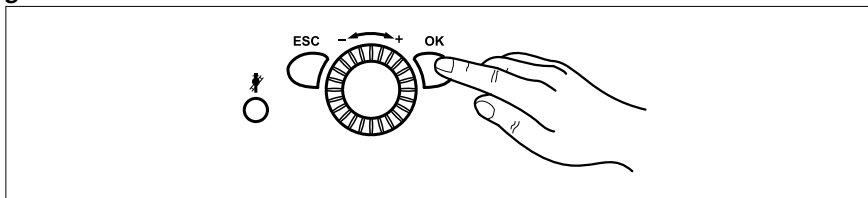

Actionner la touche OK
=> L'affichage *Utilisateur final* => apparaît

2. Appeler avec le bouton rotatif *Vacances circuit CH 1* à *Vacances circuit CH 3*
3. Actionner la touche OK
4. Avec *Présélection*, sélectionner la période 1 à 8 souhaitée
5. Actionner la touche OK
6. Appeler avec le bouton rotatif *Départ* (prog. no. 642, 652, 662)
7. Actionner la touche OK
8. Régler le mois
9. Actionner la touche OK
10. Régler le jour
11. Actionner la touche OK
12. Appeler avec le bouton rotatif *Fin* (prog. no. 643, 653, 663)
13. Actionner la touche OK
14. Régler le mois
15. Actionner la touche OK
16. Régler le jour
17. Actionner la touche OK
18. Appeler avec le bouton rotatif *Niveau de régime* (prog. no. 648, 658, 668)
19. Actionner la touche OK
20. Appeler avec le bouton rotatif *Niveau de régime* (*Protection hors-gel* ou *Réduit*)
21. Pour quitter la programmation, il suffit d'appuyer sur la touche de mode de service



Remarque: Les programmes vacances sont uniquement actifs en mode „Automatique“.

7.8 Valeurs théoriques de température ambiante

Les valeurs théoriques de température ambiante pour la théorie nominale valeur théorique confort, la théorie nominale valeur théorique réduite (diminution de la température ambiante pendant les périodes d'utilisation annexes comme p. ex. la nuit ou en cas d'absence) et pour la valeur théorique de protection contre le gel (pour exclure une baisse trop importante de la température ambiante) peuvent être réglées indépendamment pour jusqu'à circuits de chauffe.

Régler Valeurs théoriques de température ambiante

1.

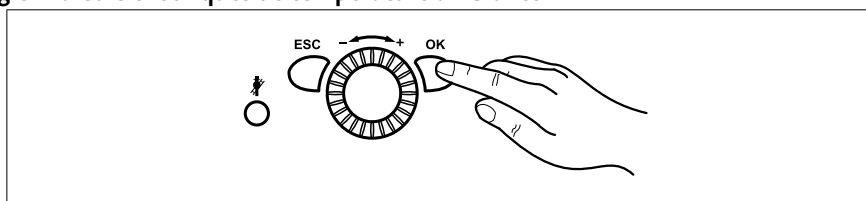

Actionner la touche OK

=> L'affichage *Utilisateur final* => apparaît

2. Appeler avec le bouton rotatif *Circuit chauffage 1 à Circuit chauffage 3*
3. Actionner la touche OK
4. Appeler avec le bouton rotatif *Consigne confort* (prog. no. 710, 1010, 1310)
5. Actionner la touche OK
6. Régler valeur théorique confort.
7. Actionner la touche OK
8. Appeler avec le bouton rotatif *Consigne réduit* (prog. no. 712, 1012, 1312)
9. Actionner la touche OK
10. Régler la valeur théorique réduite.
11. Actionner la touche OK
12. Appeler avec le bouton rotatif *Consigne hors-gel* (prog. no. 714, 1014, 1314)
13. Actionner la touche OK
14. Régler la valeur théorique de protection contre le gel.
15. Actionner la touche OK
16. Pour quitter la programmation, il suffit d'appuyer sur la touche de mode de service

Programmation

7.9 Adaptation du comportement de chauffe de l'installation de chauffe

Le réglage automatique qui dépend de la température extérieure de la température départ s'effectue conformément à la pente de la courbe caractéristique de chauffe de l'appareil. Ce réglage est pré-réglé lors de la mise en service par le chauffagiste (réglage de base: 1,5).

- Ce qui suit est valable: Plus la température extérieure est froide, plus la température départ est élevée.



Note: La température départ nécessaire pour atteindre une température ambiante définie dépend à son tour de l'installation de chauffe du calorifugeage du bâtiment.

Si vous constatez que la chaleur produite ne correspond pas à vos exigences, modifiez la courbe caractéristique de chauffe. L'adaptation exacte du comportement de chauffe de votre installation peut être obtenue en augmentant ou en abaissant progressivement la courbe caractéristique de chauffe ().

7.10 Régler la courbe caractéristique



Conseil: Procédez progressivement pour régler la courbe caractéristique jusqu'à ce que vous ayez obtenu un résultat optimal pour votre confort.

Les installations de chauffe sont inertes! C'est pourquoi vous devez toujours attendre quelques jours avant de continuer de régler la courbe caractéristique.

Réglage de la courbe caractéristique de chauffe

1.

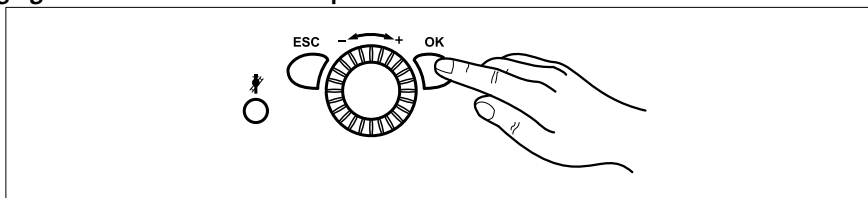

Actionner la touche OK

=> Il paraît l'affichage *Utilisateur final*

2. Appeler avec le bouton rotatif *Circuit chauffage 1 à Circuit chauffage 3*
3. Actionner la touche OK
4. Appeler avec le bouton rotatif *Pente de la courbe* (prog. no. 720, 1020, 1320)
5. Actionner la touche OK
6. Régler la pente de la courbe caractéristique de chauffe.
7. Actionner la touche OK
8. Pour quitter la programmation, il suffit d'appuyer sur la touche de mode de service

7.11 Limite de chauffe été/hiver

Dans le cas de la température réglée pour la limite de chauffe été/hiver, le chauffage est commuté sur mode d'été ou mode d'hiver.

En modifiant la température, les phases de chauffe annuelles sont raccourcies ou rallongées.

- Une *augmentation* de la température entraîne une commutation plus précoce sur le mode d'hiver et une commutation plus tardive sur le mode d'été.
- Un *abaissement* de la température provoque une commutation plus tardive sur le mode d'hiver et la commutation sur le mode d'été se fait plus tôt.

Limite chauffe été/hiver

1.

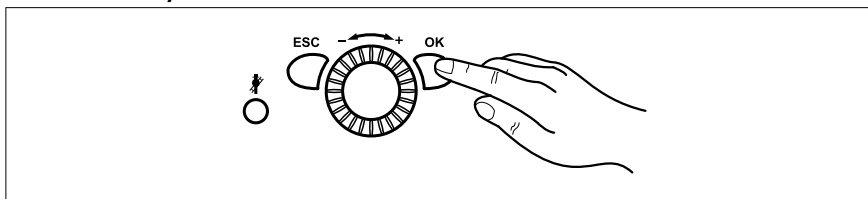

Actionner la touche OK

=> Il paraît l'affichage *Utilisateur final*

2. Appeler avec le bouton rotatif *Circuit chauffage 1 à Circuit chauffage 3*
3. Actionner la touche OK
4. Appeler avec le bouton rotatif *Limite chauffe été/hiver* (prog. no. 730, 1030, 1330)
5. Actionner la touche OK
6. Régler la température.
7. Actionner la touche OK
8. Pour quitter la programmation, il suffit d'appuyer sur la touche de mode de service

Programmation

7.12 Température ECS

Avec la valeur théorique nominale d'eau potable, vous réglez à quelle température votre eau potable doit être préchauffée pour une utilisation normale (p. ex. 55°C).

Température eau potable (ECS)

1.

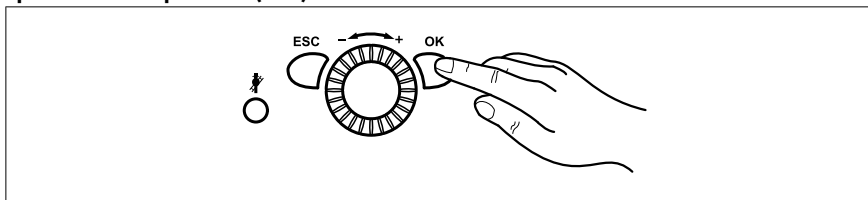

Actionner la touche OK
=> L'affichage *Utilisateur final* apparaît

2. Sélectionner le point de menu *ECS* sur le bouton rotatif
3. Actionner la touche OK
4. Appeler *Consigne confort* (Prog.-no. 1610) sur le bouton rotatif
5. Actionner la touche OK
6. Régler la température.
7. Actionner la touche OK
8. Pour quitter la programmation, il suffit d'appuyer sur la touche de mode de service



Remarque: Charge accélérée ECS

Charge ECS accélérée auto.: Si des douches sont prises p. ex. en dehors du réchauffement d'eau potable et si de l'eau chaude est nécessaire, la chauffe se fait une fois à nouveau sur la valeur théorique nominale de l'eau potable.

Charge manuelle ECS: Si la touche de mode de service Mode eau potable est actionnée pendant **min. 3 s**, le push d'eau potable est déclenché une fois.



Attention! Un push d'eau potable ne peut pas être interrompu !

7.13 Diagnostic générateur

Choix de différents paramètres à des fins de diagnostic.

Appeler paramètres de diagnostic générateur

1.

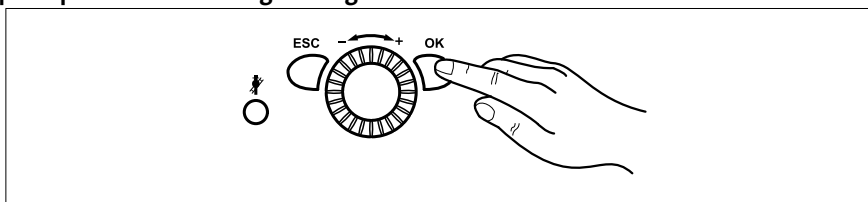

Actionner la touche OK
=> L'affichage *Utilisateur final* apparaît

2. Sélectionner le point de menu *Diagnostic générateur* sur le bouton rotatif
3. Actionner la touche OK
4. Appeler les états ou les températures (Prog. no. 8330 - 8532) sur le bouton rotatif
5. Actionner la touche OK
6. Pour quitter la programmation, il suffit d'appuyer sur la touche de mode de service

7.14 Valeurs d'information

Différentes valeurs d'information s'affichent qui sont en rapport avec l'état de fonctionnement.

Sinon, voir les autres informations dans les statuts (ci-dessous).

Les messages suivants sont possibles concernant la **chaudière**

Affichage	Dépendant de
---	Fonctionnement normal
Dérangement	
Réponse thermostat	
Intervention man. active	Intervention man. active
Fct ramonage charge pleine	Fct ramonage active
Verrouillé	p. ex. Entrée H1
Hors-gel de l'installation	

Les messages suivants sont possibles concernant le **solaire**

Affichage	Dépendant de
---	Inexistant
Intervention man. active	Intervention man. active
Dérangement	
Prot. antigel coll. Active	Refroidiss. adiab. actif
Refroidiss. adiab. actif	Refroidiss. adiab. par coll. actif
Temp. max. ballon atteinte	Ballon chargé jusqu'à la température limite
Protect. surchauffe active	Protection de surchauffe capteur et pompe éteintes
Charge ECS	
Ensoleillement insuff.	

Les messages suivants sont possibles concernant l' **eau chaude sanitaire**

Affichage	Dépendant de
---	Inexistant
Intervention man. active	Intervention man. active
Push, fonction antilégionellose	
Charge accélérée antilégion	
Charge, consigne antilég.	Fonction antilégionellose active
Charge, consigne Confort	
Charge, consigne réduite	
Chargé, T° max. ballon	
Chargé, T° max. de charge	
Chargé, t° antilégionnelles	
Chargé, t° de confort	
Charge, t° réduite	

Programmation

Les messages suivants sont possibles concernant le **circuit de chauffe**:

Affichage	Dépendant de
---	Circuit de chauffe inexistant
Intervention man. active	Intervention man. active
Séchage contrôlé actif	Séchage contrôlé actif
Opt. démarr.+ réchauff. acc.	
Optimisation d'enclenchement	
Chauffe rapide	
Régime chauffage Confort	Programme de commutation, type de fonctionnement, touche de présence
Optimisation de d'arrêt	
Régime chauffage réduit	Programme de commutation, programme vacances, type de fonctionnement, touche de présence, H1
Protect. antigel ambiance	Programme vacances, type de fonctionnement, H1
Mode d'été	
Eco jour actif	
Abaissement réduit	Programme de commutation, programme vacances, type de fonctionnement, touche de présence, H1
Abaissement prot. antigel	Programme vacances, type de fonctionnement, H1
Limit. t° ambiante	

Dérangements - Causes et remèdes

8. Dérangements - Causes et remèdes



8.1 Tableau des dérangements

Dérangement	Cause	Solution
La chaudière gaz à condensation ne démarre pas.	Pas de tension sur l'appareil de condensation à gaz.	- Commutateur de mode de service sur l'appareil de condensation à gaz, contrôler l'interrupteur principal et le fusible.
	Arrivée de gaz insuffisante.	- Contrôler et, le cas échéant, continuer d'ouvrir le robinet d'arrêt principal ainsi que le dispositif d'arrêt des gaz sur l'appareil de condensation à gaz.
	Aucune demande de chaleur par l'installation d'eau chaude et d'eau potable.	- Bouton de sélection des modes de service sur AUTO ?
	Jour/heure mal réglés.	- Corriger le jour/l'heure sur l'unité de commande.
	Température extérieure commutation été/hiver atteinte.	- Modifier la température extérieure commutation été/hiver, modifier la courbe caractéristique de chauffe ou commuter sur un mode continu.
La température ambiante n'est pas correcte	Valeurs théoriques mal réglées.	- Contrôler les valeurs théoriques.
	Les réglages ont été écrasés par l'appareil ambiant en mode automatique.	- Corriger les réglages.
	Le programme de chauffe n'est pas correct.	- Contrôler et corriger au besoin le jour, l'heure et la date. - Modifier le programme de chauffe .
L'eau potable ne chauffe pas	Valeur théorique nominale d'eau potable réglée trop bas.	- Contrôler et, le cas échéant, augmenter la valeur théorique nominale de l'eau potable.
	Mode eau potable non activé.	- Activer le mode eau potable.
Décommutation en cas de dérangement	voir le tableau des codes de dérangements	- Déverrouillage - En cas d'arrêts successifs, en avertir le chauffagiste

Dérangements - Causes et remèdes

8.2 Tab. des codes de dérangement

Voici ci-après un extrait du tableau des codes de dérangement. Si d'autres codes de dérangement sont affichés, veuillez informer le chauffagiste.

Code de dérangement	Description des dérangements	Explications/causes
10	Court-circuit/interruption de la sonde de température extérieure	- Contrôler le câble allant à la sonde de température extérieure - avertir le chauffagiste
50	Court-circuit/interruption de la sonde d'eau potable	- Contrôler le câble allant à la sonde d'eau potable - avertir le chauffagiste
110	L'appareil est surchauffé, le limiteur de température de sécurité s'est mis hors service.	- Laisser l'appareil refroidir et le redémarrer avec la touche Réarmement  - Si l'erreur se produit à nouveau, avertir le chauffagiste
111	Pompe défectueuse ou valves à thermostat fermées, le contrôleur de température s'est déclenché	- Ouvrir les valves à thermostat - Si l'erreur se produit à nouveau, avertir le chauffagiste
119	Le commutateur de pression d'eau s'est déclenché.	- Contrôler la pression d'eau; compléter le niveau d'eau en cas de pression d'eau trop basse
133	Centrale de commande et de régulation verrouillée Causes possibles: manque de gaz, pas d'allumage	- Redémarrer la chaudière avec la touche Réarmement  - Dans le cas de gaz liquide: Contrôler le niveau de remplissage de la citerne - Si l'erreur se produit à nouveau, avertir le chauffagiste

8.3 Compléter le niveau d'eau du chauffage

Ne compléter le niveau d'eau de chauffe qu'avec de l'eau en qualité eau potable. Des additifs chimiques n'ont pas le droit d'être utilisés. En cas de doute, demandez conseil à votre chauffagiste.



Attention! Afin que la pression d'eau n'augmente pas dans le flexible, respecter l'ordre:

Dérangements - Causes et remèdes

1.

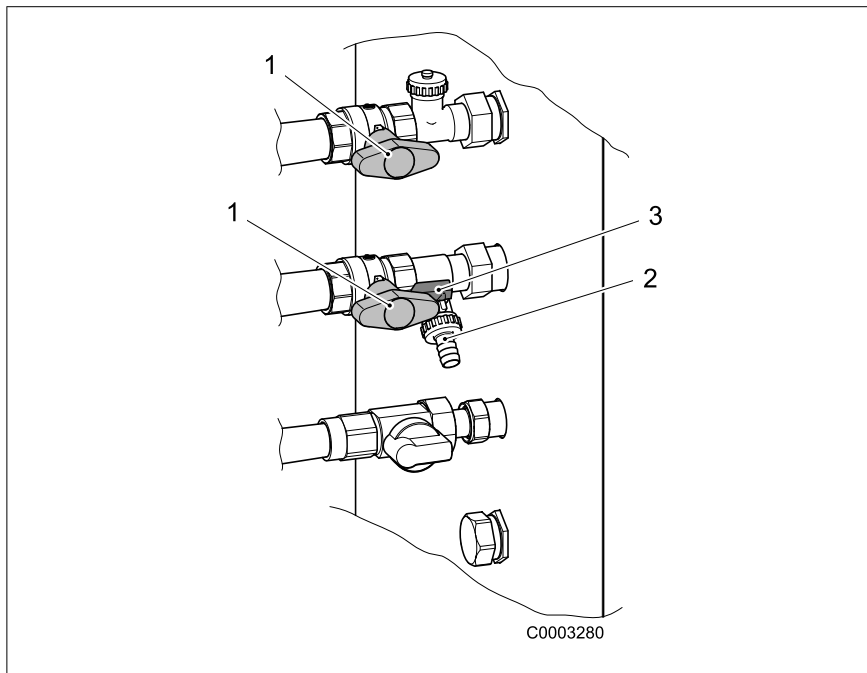

Veillez à ce que les robinets d'arrêt **1** soient ouverts.

2. Mise hors service de l'appareil de condensation à gaz sur le commutateur de service
3. Retirer le capuchon de protection du robinet de remplissage et de vidage de la chaudière (robinet KFE) **3**
4. Visser le passe-câble **2** (étendue de la livraison du kit d'arrêt) sur le robinet KFE**3**
5. Pousser le flexible à eau
6. Ouvrir tout d'abord le robinet KFE **3** puis ouvrir **lentement** le robinet d'eau

7.

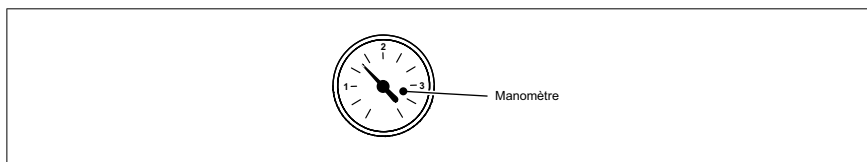

La valeur devrait être comprise entre 1,0 et 2,5 bar.

8. Fermer tout d'abord le robinet d'eau puis fermer le robinet KFE **3**
9. Retirer le flexible à eau
10. Remettre à nouveau le capuchon de protection en place sur le robinet KFE **3**

11.

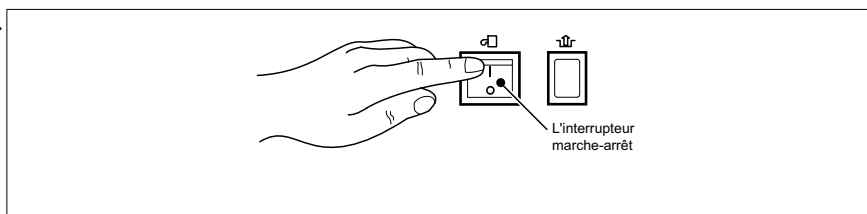

Remettre en marche la BGB par le commutateur de service

12. Contrôler l'étanchéité de l'installation de chauffage: vérifiez s'il n'y a pas de fuites d'eau dans la maison



Conseil: Si les radiateurs ne chauffent pas: purger les radiateurs.

Entretien

9. Entretien

9.1 Nettoyage

Si cela est nécessaire, nettoyez l'extérieur de votre chaudière Brötje. N'utilisez pour cela qu'un produit de nettoyage doux qui n'attaque pas le revêtement des surfaces. Le nettoyage des surfaces de chauffe et du brûleur à l'intérieur de l'installation doit être confié à un chauffagiste.

9.2 Entretien



Danger! Danger de mort en raison d'un entretien inapproprié !

Les travaux d'entretien doivent uniquement être effectués par un chauffagiste agréé. Ne tentez pas d'effectuer vous-même des travaux d'entretien. Vous vous exposeriez vous-même et des tiers à des risques.

Contrat d'entretien

L'inspection l'appareil à gaz à un intervalle annuel est recommandé. Si la nécessité d'effectuer des travaux d'entretien devait être constatée dans le cadre d'une inspection, ceux-ci doivent être effectués conformément aux besoins.

Nous recommandons:

- de contrôler l'installation de chauffage au moins une fois an et de la faire éventuellement entretenir
- de conclure à cette fin un contrat de maintenance avec une entreprise spécialisée. Une longue durée de vie de l'appareil à gaz ainsi qu'un fonctionnement fiable de l'installation de chauffage sont ainsi garantis.



Conseil: Vous trouverez dans le kit Info de votre chaudière un carnet d'entretien. Veuillez faire remplir et signer ce carnet par votre chauffagiste. Faites remédier immédiatement aux vices et défauts constatés.

9.3 Lorsque le ramoneur vient

Les orifices de contrôle pour le ramoneur se trouvent sur la tubulure des gaz de fumée en haut sur l'appareil. Ces tubulures de gaz de fumée doivent toujours être accessibles.

10. Mise hors service

10.1 Ecoulement de l'eau de chauffe



Attention! Endommager le valve de sécurité! Ne pas servir de la valve de sûreté pour vider le circuit de chauffe puisque, dans ce cas, le fonctionnement de la valve de sécurité risquerait d'être amoindri!



Danger! Risque de brûlures
Les conduites conductrices d'eau deviennent chaudes!

Fig 4: Fermer les valves d'arrêt et le robinet d'arrêt des gaz

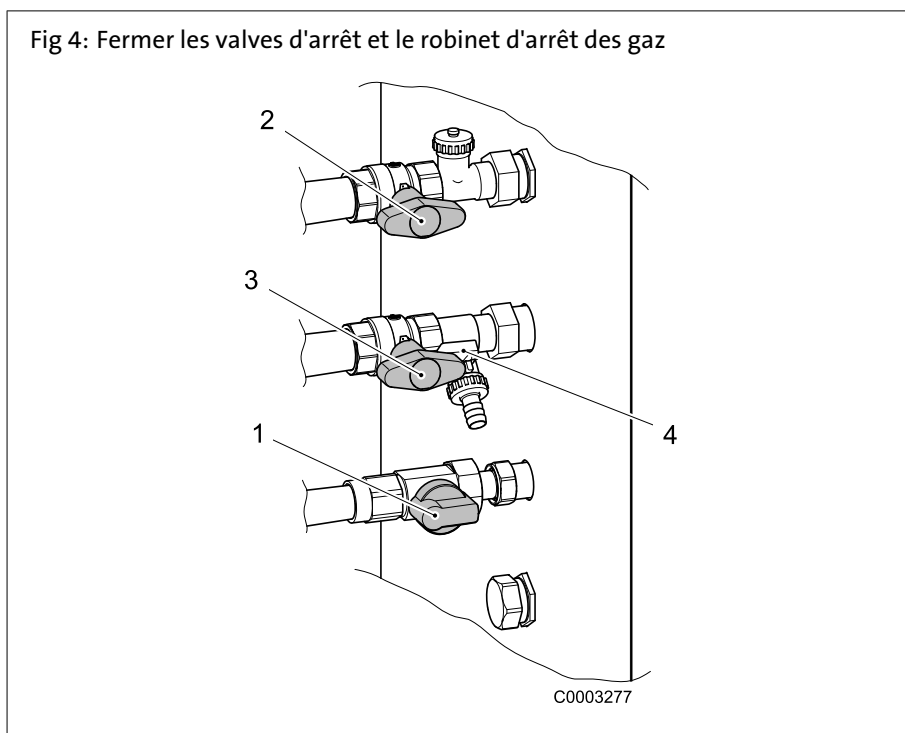

1. Si aucun autre appareil à gaz n'est raccordé, fermer le robinet d'arrêt principal à gaz
2. Fermer le robinet d'arrêt à gaz 1 sur BGB (Fig 4)
3. Mettre l'appareil de condensation à gaz hors service sur le commutateur de service
4. Mettre l'interrupteur principal secteur hors service

Ecoulement de l'eau de chauffe

5. Fermer les valves d'arrêt DC2 / RC 3. Le BGB est séparé du réseau de chauffage
6. Raccorder un tuyau sur le raccord olive du robinet de remplissage et vissage de la chaudière (robinet KFE)

Attention! Veiller à ce que le tuyau soit bien fixé sur le raccord olive avant d'ouvrir le robinet de remplissage et de vidange



7. Placer un seau ou un autre récipient de collecte
8. Ouvrir le robinet KFE 4 l'eau de la chaudière s'écoule



Attention! Endommager de l'appareil!

Sécuriser l'appareil contre une remise en marche, p. ex. en plaçant un adhésif sur le commutateur de service aussi longtemps que l'installation de chauffage ne contient pas d'eau! Dans le cas contraire, les pompes risqueraient de chauffer et seraient détruites.

Mise hors service

10.2 Ballon d'eau potable mise hors service



Le ballon d'eau potable peut être mise hors service de la manière suivante:

1. Arrêter l'alimentation en eau froide en fermant le robinet d'arrêt

Attention! Danger d'endommagements dus à l'humidité !

Veiller à ce que l'eau du ballon puisse s'écouler sans aucune entrave dans la canalisation des eaux usées !

2. Ouvrir le robinet de vidage sur le ballon d'eau potable
3. Aérer le ballon à eau potable
4. Mise hors service BGB

11. Conseils d'économie d'énergie

Les producteurs de chaleur se distinguent par une consommation économique et, lors d'un entretien régulier, par un fonctionnement optimal et économiseur d'énergie.

Vous pouvez également influencer la consommation d'énergie. Voici donc ici quelques conseils utiles qui vous permettront de réaliser encore davantage d'économie.

11.1 Chauffer correctement

Température ambiante

- Ne réglez pas la température ambiante à une valeur plus élevée que nécessaire! Chaque degré de chaleur supplémentaire augmente la consommation d'énergie de 6 %.
- Adaptez les températures ambiantes à l'utilité respective. Des valves à thermostat sur les radiateurs vous permettent de régler individuellement les différents radiateurs des pièces.
Recommandation pour les températures ambiantes:
 - Salle de bains 22°C — 24°C
 - Salles de séjour 20°C
 - Chambres à coucher 16°C — 18°C
 - Cuisine 18°C — 20°C
 - Couloirs / pièces annexes 16°C — 18°C
- Pendant la nuit et en cas d'absence, diminuez la température ambiante d'env. 4°C à 5°C.
- D'autre part: La cuisine chauffe presque d'elle-même lorsque vous cuisinez. Exploitez la chaleur résiduelle de votre gazinière et de votre lave-vaisselle pour économiser de l'énergie.
- Evitez de modifier en permanence le réglage des thermostats!
Déterminez une fois le réglage à effectuer sur les thermostats pour obtenir la température ambiante souhaitée. Le thermostat règle alors automatiquement l'apport de chaleur.
- Chauffez toutes les pièces de votre logement!
Si vous laissez une pièce non chauffée parce que vous ne l'utilisez pas souvent, celle-ci prélève cependant de la chaleur des autres pièces par les murs, les plafonds et les portes. Les radiateurs des autres pièces ne sont pas conçus pour cette sollicitation et ne travaillent pas économiquement.
- Veillez à ce que les radiateurs ne soient pas dissimulés par des rideaux, des meubles ou autres. Le transfert de chaleur dans la pièce serait ainsi amoindri.

Régulation de chauffage en fonction des intempéries

Votre installation peut être réglée en fonction des intempéries grâce à la chaudière combinée à une sonde de température extérieure. La chaudière produit alors uniquement la quantité de chaleur qui est nécessaire pour atteindre les températures ambiantes souhaitées.

Les programmes de temps de la régulation permettent une chauffe précise dans le temps. Pendant votre absence et pendant la nuit, l'installation est exploitée en mode d'abaissement conformément à vos spécifications. La conversion contrôlée par la température extérieure entre le mode d'hiver et le mode d'été permet de régler automatiquement le mode de chauffe lorsque les températures extérieures sont chaudes.

Aération

Une aération régulière des pièces chauffées est importante pour assurer un climat ambiant agréable et pour éviter la formation de moisissures sur les murs. Il est

Conseils d'économie d'énergie

aussi important d'aérer correctement pour ne pas gaspiller de l'énergie inutilement et donc de l'argent.

- Ouvrez entièrement vos fenêtres mais pas pendant plus de 10 mn. Vous obtenez ainsi un renouvellement suffisant de l'air sans refroidir la pièce.
- Aération par à-coups: plusieurs fois par jour, ouvrir la fenêtre pendant 4 — 10 mn
- Aération transversale: plusieurs fois par jour, ouvrir les fenêtres et les portes de toutes les pièces pendant 2 — 4 mn

Il n'est pas conseillé de tenir les fenêtres entrouvertes pendant une période de temps prolongée.

Entretien

- Confiez l'entretien de votre chaudière **avant** la période de chauffe! Votre installation sera dans un état optimal pour la période de chauffe si vous nettoyez l'appareil et si vous l'entretenez en automne.

11.2 Préparation de l'eau chaude sanitaire

Température d'eau potable

Une température d'eau élevée a besoin de beaucoup d'énergie.

- Ne réglez pas la valeur théorique de l'eau potable à une valeur supérieure à 55°C.
De l'eau plus chaude n'est en général pas nécessaire. De plus, lorsque les températures de l'eau sont plus chaudes (plus de 60°C), les dépôts de tartre s'accroissent et entravent ainsi le bon fonctionnement de votre ballon d'eau potable.

Eau potable en cas de besoin

Les programmes de temps diurnes de la régulation vous permettent de préparation de l'eau chaude sanitaire au moment voulu et uniquement lorsque vous en avez besoin.

- Si vous n'avez pas besoin d'eau chaude pendant une période de temps prolongée, mettez la préparation de l'eau chaude sanitaire hors service sur l'unité de commande de la régulation.

Mélangeur mitigeur

- Si vous souhaitez prélever de l'eau froide, tournez le mélangeur mitigeur complètement jusqu'à la butée sur „froid“ car, dans le cas contraire, de l'eau chaude s'écoulerait également.

12. Recyclage et évacuation

12.1 Emballage

Dans le cadre du décret sur les emballages, BRÖTJE met à disposition de l'entreprise spécialisée des possibilités d'évacuation locales en vue du recyclage conforme de la totalité de l'emballage. C'est pour des raisons relevant de l'environnement que l'emballage a été défini de manière à ce qu'il puisse être recyclé à 100 %.



Tenez compte des prescriptions nationales légales en vigueur pour l'évacuation !

12.2 Evacuation de l'appareil de condensation à gaz

En vue de son évacuation, l'appareil peut être renvoyé à BRÖTJE par une entreprise spécialisée. Le fabricant s'engage à effectuer un recyclage dans les règles de l'art.



Remarque: Le recyclage de l'appareil est effectué dans une entreprise d'évacuation. Si possible, les matériaux, et plus spécialement les matières plastiques, sont marqués. Un recyclage trié selon les sortes de matériaux est ainsi possible.

Index

A

- Adaptation de l'installation de chauffage 32
- Air de combustion 8
- Automatisme de commutation été/hiver 13
- Automatisme de limite de chauffe diurne 13

C

- Cas d'odeur de gaz 6
- Charge accélérée 34
- Charge accélérée ECS 34
- Chaufferie 8
- Choisir les unités 27
- Compléter
 - Le niveau d'eau du chauffage 38
- Conseil d'économie d'énergie 43
 - Entretien 44
- Consigne hors-gel 12

D

- Date 26
- Désaérateur rapide 10
- Diagnostic générateur 34

E

- Eau du chauffage
 - Qualité 8
- ECO 12
- Ecoulement
 - De l'eau de chauffe 41

Emballage 45

Entretien 44

- Carnet d'entretien 40
- Contrat de maintenance 40
- Travaux d'entretien 40

É

Évacuation 45

F

Fonction anti-légionnelles 13

H

Heure 26

I

- Info 12
- Informations 14
- Instructions succinctes 10
- Interrupteur marche-arrêt 11, 39, 41
- Interrupteur principal 41

L

- La première mise en service 17
- Le robinet de fermeture du gaz 17

L'étanchéité 39

Limite chauffe été/hiver 33

L'interrupteur d'arrêt d'urgence du chauffage 17

L'opération de programmation 20

M

- Message de dérangement 12, 15
- Message d'entretien 12, 15
- Mise hors service 42
- Mode automatique 13
- Mode continu 13
- Mode de chauffe 12
- Mode eau chaude sanitaire 13
- Mode gel 6
- Mode protection 13
- Modification de paramètres 20

N

Nettoyage 40

O

Ouvertures de contrôle 8

P

- Panneau de commande 10
- Pression d'eau 17
- Programme horaire 28
- Programmes de temps 18, 43
- Programmes vacances 30
- Purge 39

R

- Recyclage 45, 45
- Régime manuel 16
- Réglage de la courbe caractéristique de chauffe 33
- Rétablir les réglages d'usine 16
- Robinet d'arrêt 39
- Robinet d'arrêt à gaz 41

S

- Service de secours 16
- Symboles utilisés 5

T

- Température ambiante 18
 - Valeur théorique confort 14
 - Valeur théorique confort 31
 - Valeur théorique réduite 14
 - Valeur théorique réduite 31
- Température d'eau potable 44
 - Conseil d'économie d'énergie 44
- Température ECS 18, 34
- Touche d'information 11

Touche ESC 11

Touche OK 11

Travaux de construction 17

V

Valeur théorique confort 14

Valeur théorique de protection contre le gel 13

Valeur théorique réduite 14

Valve de sécurité 7

Z

Zone d'aération et de ventilation 7

